

LED LINEAR™

A Fagerhall Group Company

XOOLINE™ IP67



XOOLINE™ IP67

8種のカバー - 柔らかい光を演出



Hôtel KVL Pier



Hôtel KVL
LED Linear™ GmbH

おすすめ用途

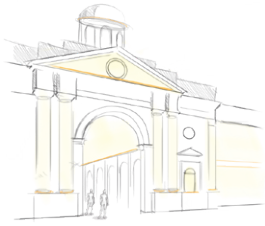

屋外アップパー

おすすめポイント

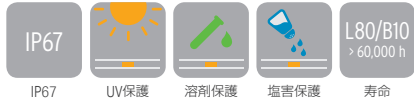

- ▶ 保護性能 (IP67・耐塩・UV・溶剤)
- ▶ 選べる8種配光
- ▶ コンパクトな外形
- ▶ シームレス
- ▶ ケーブル出し方向選択可能

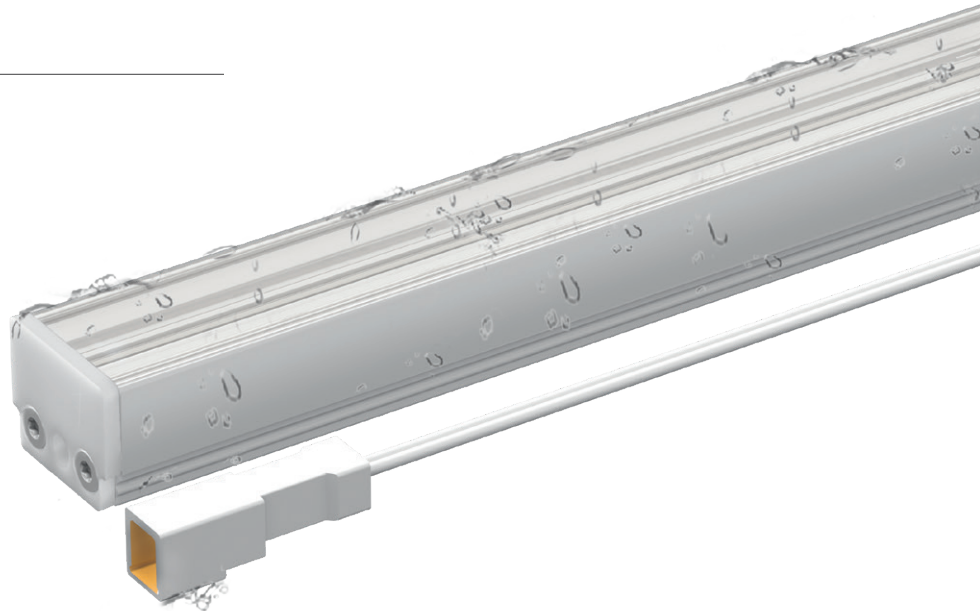

仕様

サイズバリエーション

255* ← 125mmごとに15サイズ → 2,005

255* ← 62mmごとに29サイズ → 2,005

*サイズ255は片側リード線のみ

断面サイズ

フラットカバー
W19.5 x H17.9 mm

ラウンドカバー
W19.5 x H22.9 mm

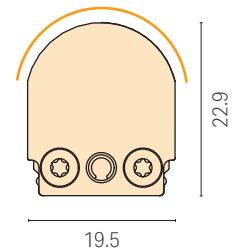
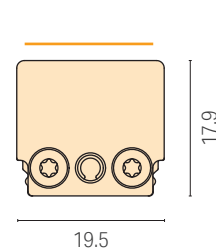

スクエアカバー
W19.5 x H22.9 mm

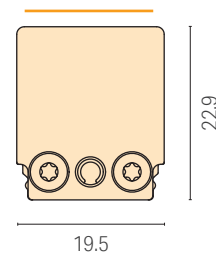

色温度

テープライトの種類

LD5 9600K 6600K 4900K 4300K 3600K 3300K 2900K 2500K

Ra 90以上

LD10/LD15/LD25 9600K 6100K 5100K 4300K 3800K 3300K 2900K 2500K

HD12/HD24 2700K-5800K

光学データ

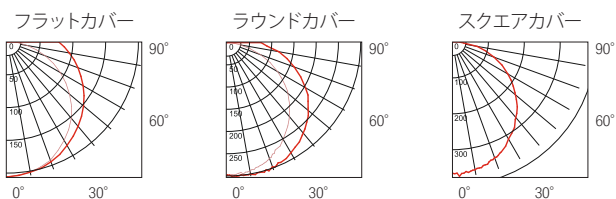





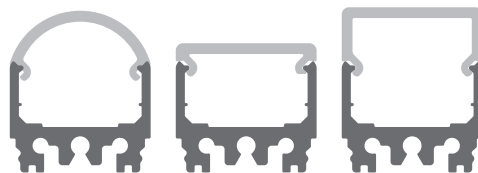







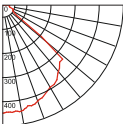

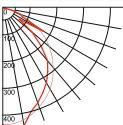

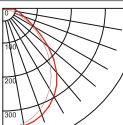
DIN 5040:A40
cd/1.000 lumen
C0/C180 ———
C90/C270 ·····

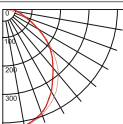
実際のデータ、さらなるオプションおよび詳細については、当社のウェブサイトwww.led-linear.comをご覧ください。

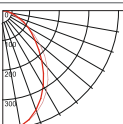

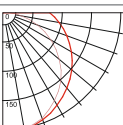
8種のカバー 柔らかい光を演出

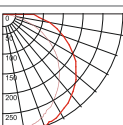
さまざまなタイプの照明のために、丸い、高い、またはフラットな乳半カバー、拡散カバー、透明カバーを用意
ベース照明、アクセントや装飾照明、コーブ照明に対応可能。

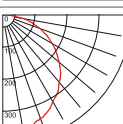
	光のイメージ	配光曲線	ビーム角	
			120°	ラウンド透明カバー
			80°	フラット透明カバー
			100°	ラウンド拡散カバー
			100°	スクエア拡散カバー
			80°	フラット拡散カバー
			154°	ラウンド乳半カバー
			140°	スクエア乳半カバー
			120°	フラット乳半カバー



XOO LINE™ White IP67



型番

シリーズ名	LEDテープの種類	演色性	色温度	灯具長	本体色	カバー	ケーブル	ケーブル	レール・クリップ	保護等級
XOO LINE HYD	LD__	W_	__	__	S	__	__	DC	__	IP67
	LD5 LD10 LD15 LD25	Ra80:W8 Ra90:W9	2500K:20 4300K:30 2900K:22 4900K:35 3300K:25 6600K:40 3600K:27 9600K:50	特注一覧表参照 ▶ P.112	シルバー:S			両側:DC	レール:ML 0°:C00 15°:C15 30°:C30 45°:C45	
						ラウンド乳半カバー:OR ラウンド拡散カバー:DR ラウンド透明カバー:CR	フラット乳半カバー:OL フラット拡散カバー:DL フラット透明カバー:CL スクエア乳半カバー:OH スクエア拡散カバー:DH	横出し:LS 背面出し:BS		

個別仕様

LEDテープの種類	White (単色)				
	LD5	LD10	LD15	LD25	
価格(サイズLSの場合1005,BSの場合1014)	¥48,000	¥50,000	¥51,000	¥69,000	
消費電力(W/m) ^A	5	10	15	25	
最大直列連結数(m)	7.5	5	4	3	
消費効率(5000Kの場合)(lm/W) ^{A,C}	95	100	99	92	
光源色(色温度)	光束(lm/m) ^{A,B,C} 黒字=Ra80, オレンジ字=Ra90				
色型番	灯具組み立て後の色温度				
● W820	2,500 K	300	620	950	1440
● W822	2,900 K	330	650	1040	1550
● W825	3,300 K	370	710	1090	1700
● W827 / W927	3,800 K / 3,600 K	350	840	1260	1930
● W830 / W930	4,300 K / 4,300 K	360	860	1340	2060
● W835 / W935	5,100 K / 4,900 K	380	880	1360	2110
● W840 / W940	6,100 K / 6,600 K	400	990	1460	2240
● W850	9,600 K	450	960	1530	2290

価格に消費税は含まれておりません。仕様・定格などは予告無く変更することがあります。

^A記載のデータはティピカル値です。製造工程および電気部品の許容差によって、光束および電力の数値は最大で10%変化します。

^BIP67製品の場合、色温度の許容差が生じることがあります。

^Cサンプル値。注：乳半カバーで-40%、拡散カバーで-25%。

^Dフラット透明カバーのとき。

共通仕様

入力電圧	DC24V
使用環境	屋内外(結露無きこと) IP67
材質(本体)	ポリウレタン樹脂, アルミニウム
保管温度	-30℃～85℃
周囲温度	-25℃～40℃(LD15,LD25は30℃)
付属品	—
オプション品	取付クリップ, 電源ケーブル
適合基準・規格	IP67
調光	可
電源	要

電源の選定

*=複数系統の場合 *2=負荷容量…屋内用70%/屋外用100%

電源	型番	価格	最大負荷容量時(W) ^{*2}	LD5	LD10	LD15	LD25	
				5.3W/m	10.6W/m	16.9W/m	27.5W/m	
屋内用	LPSOL-030-24-ND-I	30W	¥9,500	21.0W	3.9m	1.9m	1.2m	0.7m
	LPSOL-075-24-ND-I	75W	¥11,500	52.5W	9.9m*	4.9m	3.1m	1.9m
	LPSOL-145-24-ND-I	145W	¥16,000	105.0W	19.8m*	9.9m*	6.2m*	3.8m*
屋外用	K58-015C024-203	15W	¥13,500	15.0W	2.8m	1.4m	0.8m	0.5m
	K58-060C024-001	60W	¥32,000	60.0W	11.3m*	5.6m*	3.5m	2.1m
	K58-115C024-201	150W	¥43,000	150.0W	28.3m*	14.1m*	8.8m*	5.4m*

光学データ

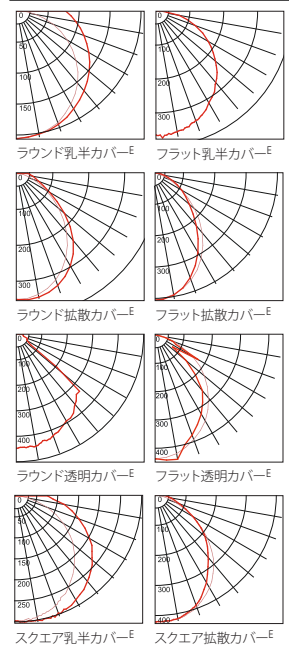

取付時断面図

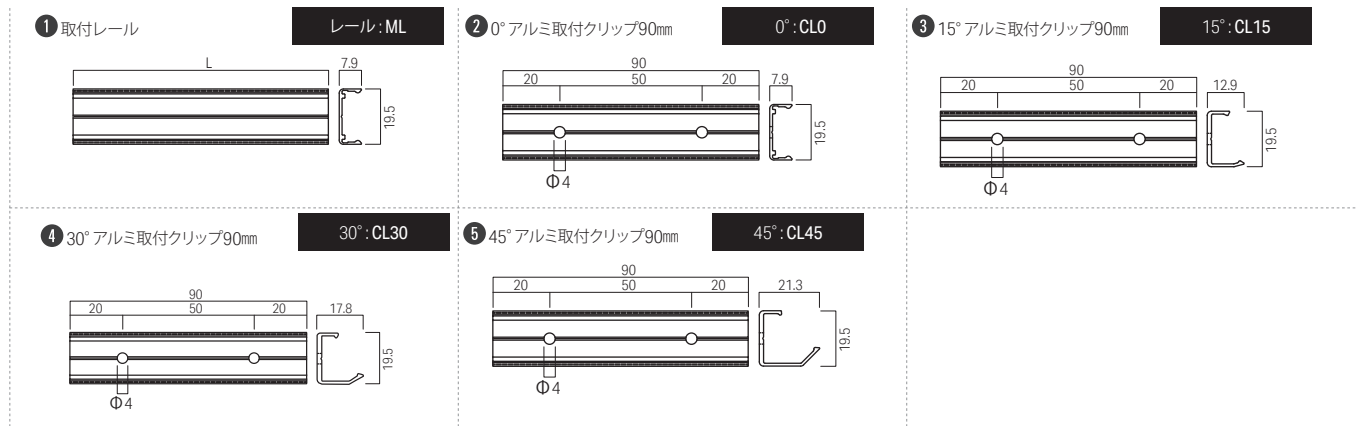
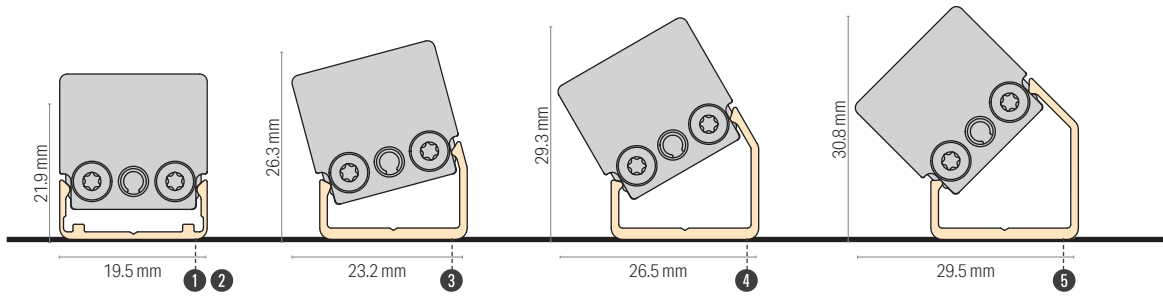

外形図

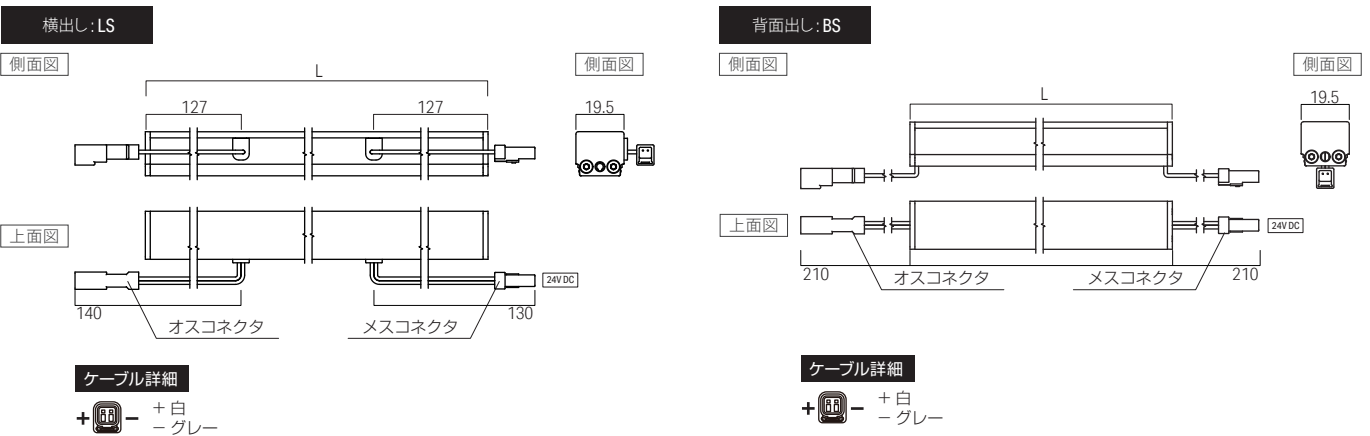

カバーによる灯具高さの違い



オプション品

電源ケーブル・送り配線ケーブル		
<input type="checkbox"/>	JWPFコネクタ付電源ケーブル 5000mm 型番 CAD-5000-MEFE-O	価格 ¥2,500
<input type="checkbox"/>	VarioCon Mini メス用端子保護キャップ IP67 (10個1セット) 型番 15000218	価格 ¥3,000
電源から灯具末端までの距離 (A から A' まで)		
	LD5	25 m 37 m
	LD10	15 m 22 m
	LD15	12 m 17 m
	LD25	9 m 13 m

電源		
<input type="checkbox"/>	屋外直流電源装置 150W 型番 K58-115C024-201	価格 ¥52,000
<input type="checkbox"/>	ルーチ・オリレガ 145W電源 24V 型番 LPSOL-145-24-ND-I	価格 ¥20,000
<input type="checkbox"/>	ルーチ・オリレガ 30W電源 24V 型番 LPSOL-030-24-ND-I	価格 ¥12,000
調光ドライバー		
<input type="checkbox"/>	ルーチ・PWM 調光ドライバー 5A LP1 型番 LLC-PWM5A-LP1	価格 ¥18,000
コントローラー		
<input type="checkbox"/>	ルーチ・PWM ライトコントローラー ドライバー使用の際には、別途30W電源が必要 型番 LLC-PLC-A	価格 ¥26,000
<input type="checkbox"/>	ルーチ・10ステップコントローラー 型番 LLC-PSC5A	価格 ¥21,000

XOO LINE™ IQ White IP67

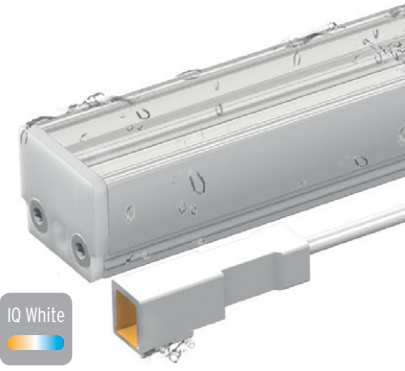

IQ White



型番

シリーズ名	LEDテープの種類	灯具長	本体色	カバー	ケーブル	ケーブル	レール・クリップ	保護等級
XOO LINE	IQ W HD__	_____	S	_____	_____	DC	_____	IP67
	HD12 HD24	特注一覧表参照 ▶ P.113	シルバー:S			両側:DC	レール:ML 0°:C00 15°:C15 30°:C30 45°:C45	
		ラウンド乳半カバー:OR ラウンド拡散カバー:DR ラウンド透明カバー:CR	フラット乳半カバー:OL フラット拡散カバー:DL フラット透明カバー:CL	スクエア乳半カバー:OH スクエア拡散カバー:DH	横出し:LS 背面出し:BS			

光学データ

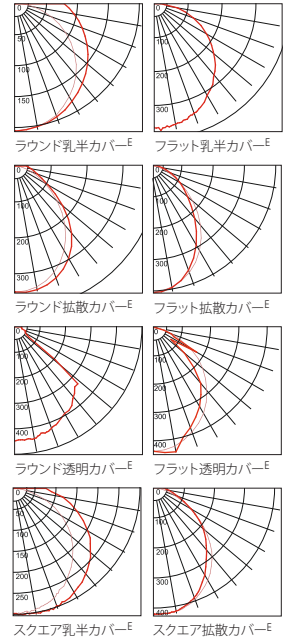

個別仕様

LEDテープの種類	IQ White (調色調光)	
	HD12	HD24
価格(サイズLSの場合1005, BSの場合1014)	¥95,000	¥103,000
消費電力(W/m) ^A	12	24
最大直列連結数(m)	5	4
消費効率(lm/W) ^{AC}	78	82
光源色(色温度)		
色型番	灯具組み立て後の色温度	光束(lm/m) ^{ABC} 黒字=Ra 80
IQ White	W822-W840 2200K-4000K	940 1970

価格に消費税は含まれておりません。仕様・定格などは予告無く変更することがあります。

^A記載のデータはティピカル値です。製造工程および電気部品の許容差によって、光束および電力の数値は最大で10%変化します。

^BIP67製品の場合、色温度の許容差が生じることがあります。

^Cサンプル値。注:乳半カバーで-40%、拡散カバーで-25%。

^Dフラット透明カバーのとき。

共通仕様

入力電圧	DC24V
使用環境	屋内外(結露無きこと) IP67
材質(本体)	ポリウレタン樹脂, アルミニウム
保管温度	-30℃~85℃
周囲温度	-25℃~40℃(HD24は30℃)
付属品	—
オプション品	取付クリップ, 取付レール, 電源ケーブル
適合基準・規格	IP67
調光	可
電源	要

電源の選定

*=複数系統の場合 *2=負荷容量…屋内用70%/屋外用100%

電源	型番	価格	最大負荷容量時(W) ^{*2}	HD12	HD24
				12.7W/m	26.2W/m
屋内用	LPSOL-030-24-ND-I	30W ¥12,000	21.0W	1.6m	0.8m
	LPSOL-075-24-ND-I	75W ¥14,000	52.5W	4.1m	2.0m
	LPSOL-145-24-ND-I	145W ¥20,000	105.0W	8.2m*	4.0m
屋外用	K58-015C024-203	15W ¥16,000	15.0W	1.1m	0.5m
	K58-060C024-001	60W ¥38,000	60.0W	4.7m	2.2m
	K58-115C024-201	150W ¥52,000	150.0W	11.8m*	5.7m*

取付時断面図

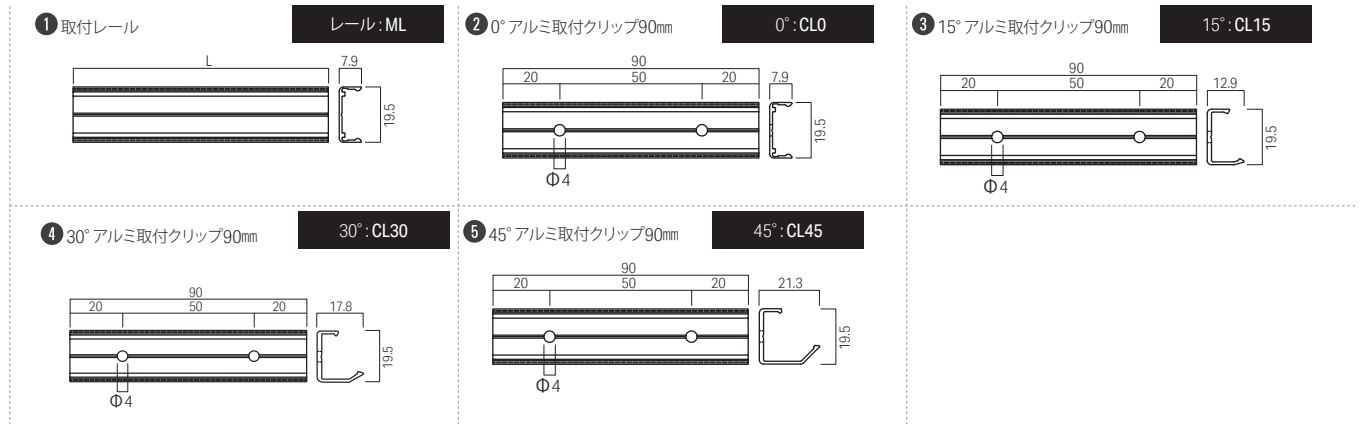
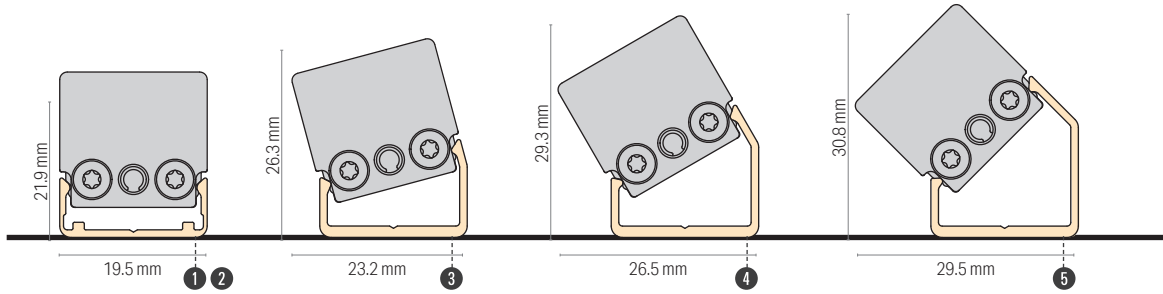

外形図

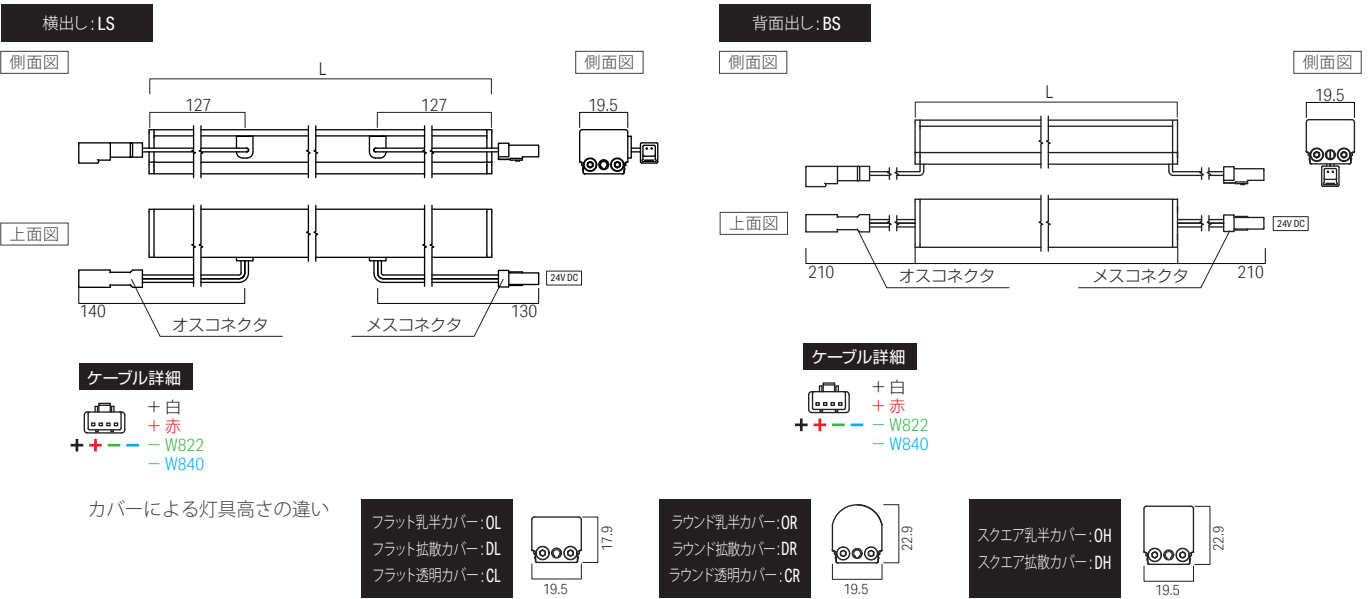

オプション品

電源ケーブル・送り配線ケーブル		調光ドライバー	
VarioCon Mini メス 4x0.25mm ² , 2m/IP67 型番 15000202 価格 ¥2,000		ルーチ・PWM 調光ドライバー 5A トフ用ドライバー使用の際には、別途30W電源が必要 型番 LLC-PWM5A-T 価格 ¥30,000	
VarioCon Mini RGB メス用端子部保護キャップ IP67 ^F 型番 15000219 価格 ¥200		コントローラー	
電源		ルーチ・PWM 2ch フェーダーコントローラー トフ用ドライバー使用の際には、別途30W電源が必要 型番 LLC-PFC2CH-T 価格 ¥24,000	
<input type="checkbox"/> 屋外直流電源装置 150W 型番 K58-115C024-201 価格 ¥43,000		ルーチ・PWM ライトコントローラー トフ用ドライバー使用の際には、別途30W電源が必要 型番 LLC-PLC-T 価格 ¥50,000	
<input type="checkbox"/> ルーチ・オリレガ 145W電源 24V 型番 LPSOL-145-24-ND-I 価格 ¥16,000		ルーチ・マルチコントローラー用スイッチ トフ用 型番 LLC-MFC-SWC 価格 ¥80,000	セットで使用
<input type="checkbox"/> ルーチ・オリレガ 30W電源 24V 型番 LPSOL-030-24-ND-I 価格 ¥9,500		ルーチ・マルチコントローラー 型番 LLC-MFC-10 価格 ¥140,000	
電源から灯具末端までの距離 (A から A' まで)			
ATON HD12	1.25 sq	13 m	2 sq
ATON HD24	2 sq	7 m	9 m

XOO LINE™ HYDRA White IP67

サイズ		LD5		LD10		LD15		LD25	
ケーブル種類		価格	消費電力(W)	価格	消費電力(W)	価格	消費電力(W)	価格	消費電力(W)
LS	BS								
380	389	¥18,000	1.9	¥20,000	3.8	¥21,000	5.6	¥27,000	9.4
505	514	¥28,000	2.5	¥30,000	5.0	¥31,000	7.5	¥41,000	12.5
630	639	¥28,000	3.1	¥30,000	6.3	¥31,000	9.4	¥41,000	15.6
755	764	¥38,000	3.8	¥40,000	7.5	¥41,000	11.3	¥55,000	18.8
880	889	¥38,000	4.4	¥40,000	8.8	¥41,000	13.1	¥55,000	21.9
1005	1014	¥48,000	5.0	¥50,000	10.0	¥51,000	15.0	¥69,000	25.0
1130	1139	¥48,000	5.6	¥50,000	11.3	¥51,000	16.9	¥69,000	28.1
1255	1264	¥58,000	6.3	¥60,000	12.5	¥61,000	18.8	¥83,000	31.3
1380	1389	¥58,000	6.9	¥60,000	13.8	¥61,000	20.6	¥83,000	34.4
1505	1514	¥68,000	7.5	¥70,000	15.0	¥71,000	22.5	¥97,000	37.5
1630	1639	¥68,000	8.1	¥70,000	16.3	¥71,000	24.4	¥97,000	40.6
1755	1764	¥78,000	8.8	¥80,000	17.5	¥81,000	26.3	¥111,000	43.8
1880	1889	¥78,000	9.4	¥80,000	18.8	¥81,000	28.1	¥111,000	46.9
2005	2014	¥88,000	10.0	¥90,000	20.0	¥91,000	30.0	¥125,000	50.0

特注一覧表

 XOOLINE™ IQ White IP67

サイズ		HD12		HD24	
ケーブル種類		価格	消費電力(W)	価格	消費電力(W)
LS	BS				
318	327	¥38,000	3.8	¥40,000	7.5
380	389	¥38,000	4.5	¥40,000	9.0
443	452	¥38,000	5.3	¥40,000	10.5
505	514	¥57,000	6.0	¥61,000	12.0
568	577	¥57,000	6.8	¥61,000	13.5
630	639	¥57,000	7.5	¥61,000	15.0
693	702	¥57,000	8.3	¥61,000	16.5
755	764	¥76,000	9.0	¥82,000	18.0
818	827	¥76,000	9.8	¥82,000	19.5
880	889	¥76,000	10.5	¥82,000	21.0
943	952	¥76,000	11.3	¥82,000	22.5
1005	1014	¥95,000	12.0	¥103,000	24.0
1068	1077	¥95,000	12.8	¥103,000	25.5
1130	1139	¥95,000	13.5	¥103,000	27.0
1193	1202	¥95,000	14.3	¥103,000	28.5
1255	1264	¥114,000	15.0	¥124,000	30.0
1318	1327	¥114,000	15.8	¥124,000	31.5
1380	1389	¥114,000	16.5	¥124,000	33.0
1443	1452	¥114,000	17.3	¥124,000	34.5
1505	1514	¥133,000	18.0	¥145,000	36.0
1568	1577	¥133,000	18.8	¥145,000	37.5
1630	1639	¥133,000	19.5	¥145,000	39.0
1693	1702	¥133,000	20.3	¥145,000	40.5
1755	1764	¥152,000	21.0	¥166,000	42.0
1818	1827	¥152,000	21.8	¥166,000	43.5
1880	1889	¥152,000	22.5	¥166,000	45.0
1943	1952	¥152,000	23.3	¥166,000	46.5
2005	2014	¥171,000	24.0	¥187,000	48.0

