

# LED LINEAR™

A Fagerhult Group Company

## HYDRALUX™ IP67 特注品



HERITAGE STREET GOLDEN TEMPLE

設計：Anoop Bartaria, Sincere Architects & Engineers, Jaipur, Rajasthan  
オーナー：Punjab Regierung, City of Amritsar  
写真：Photowalas

# HYDRALUX™ IP67 特注品

お客様の長さで特注可能。デザインの自由度を無限に。



## HERITAGE STREET GOLDEN TEMPLE

設計：Anoop Barua, Sincere Architects & Engineers, Jaipur, Rajasthan  
 オーナー：Punjab Regierung, City of Amritsar  
 写真：Photowalas



照明メーカー 田端  
 設計：株式会社アイズ  
 照明設計：株式会社リノ  
 施工：新日本建設株式会社

LED Linear™ GmbH

## おすすめ用途



階段

## おすすめポイント



- ▶ 最短5営業日で納品
- ▶ 最長7500mmを一本で作成可能
- ▶ IP67で薄いテープライト



## 仕様

## サイズバリエーション

テープライトの種類

LD5	125	← 250mmごとに60サイズ →	7,500
LD10	125	← 125mmごとに40サイズ →	5,000

## 色温度

2900K 2500K

## 光学データ

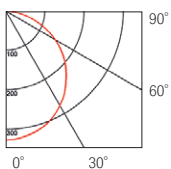

DIN 5040:A40  
cd/1,000 lumen  
C0/C180 ———  
C90/C270 ●●●●●

実際のデータ、さらなるオプションおよび詳細については、当社のウェブサイトwww.led-linear.comをご覧ください。

## 断面サイズ



① W21.5 x H14 mm

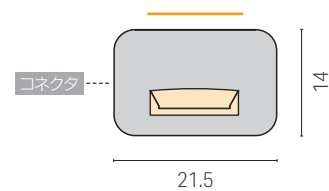

② W12.5 x H3.5 mm

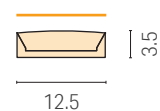

③ W15.5 x H4.2 mm

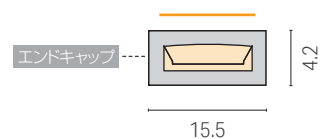

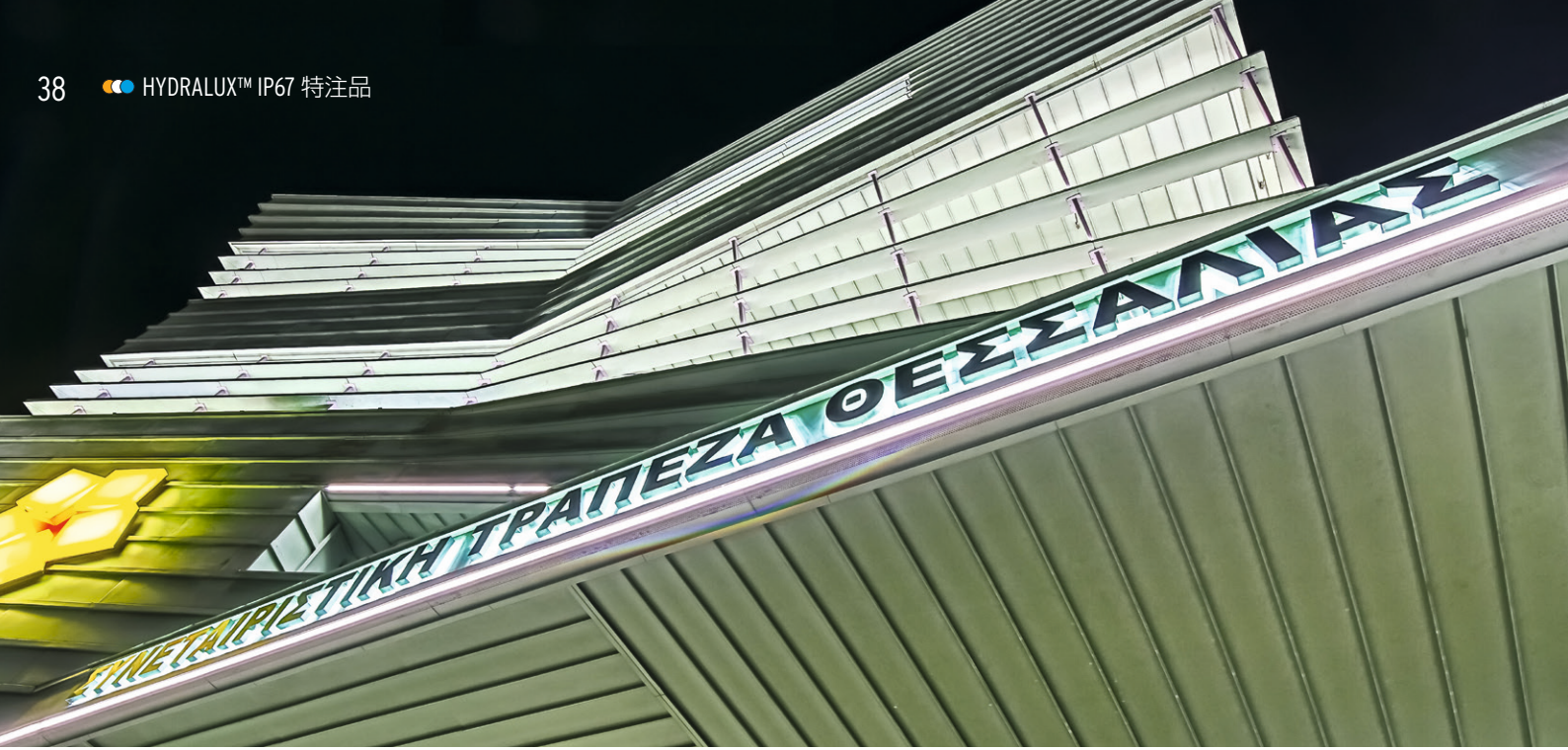

## HYDRALUX™ 特注品サービス

お好みの長さにサイズ指定可能。デザインの自由が無限に広がります。

HYDRALUX™は、リール単位でご提供する、屋外使用可能なIP67防水型テープ式ライトです。施工現場でお好みの長さにカットでき、さらにカット端部のIP67防水処理、電源ケーブルの装着が簡単に行えます。

Luciでは、HYDRALUXのリールから指定サイズへのカット、さらに防水処理・電源ケーブルセットまでを行う特注品サービスをご用意しております。屋外使用可能なIP67防水型テープ式ライトを特注の長さで、短納期ですぐにご使用いただけます。

### 特注品でできること



#### 積算後、リールを購入 ▶

ご希望の長さによってご購入いただくリール数を決定。色温度・明るさを選べます



#### 指定の長さに灯具をカット ▶

リール種類  
LD5は7.5m、LD10は5mまで。  
ご希望の長さに指定できます



#### 末端処理 ▶

片側は電源ケーブル  
反対側は封止処理



#### 納品

最短5営業日  
お届けします

特注品  
ご注文後  
最短5営業日  
から納品

特注品  
ご注文後  
最短5営業日  
から納品

## 特注品費用

リール	テープ式ライト本体部の費用です。リール単位での販売となります。
LD5	¥123,000 / リール (7.5m巻)
LD10	¥94,000 / リール (5m巻)
灯具加工費用	リールから必要サイズへの切り出し、末端処理、電源ケーブル取り付けの作業費用です。 灯具の長さに関わらず、1本ごとに費用がかかります。
	¥8,000 / 本
取付アルミレール	灯具を取り付けるための取付アルミレールです。同梱のクリップは、灯具200mmごとに1個必要です。 <b>灯具の長さ・本数より、必要数をお知らせします。</b>
	¥3,500 / m (HYDRA用取付アルミレール1本・HYDRA用取付クリップ*5個共)
	*下向き設置時は追加でHYDRA用取付クリップが5個必要になります。(灯具100mmごとにクリップ1個をお使いください)

お見積り際には  
・必要な灯具の仕様(LEDテープの種類/色温度/灯具長)  
・本数  
をお知らせください。

## 見積もり例

下記見積もり例は、灯具・取付部材のみの積算例です。電源・調光器の費用は含まれておりません。

### パターン1\_1リール内で複数本の灯具を作成する場合

#### <ご注文内容>

HYDRALUX LD10 W822 L875	5本	=	合計4.375m
HYDRA用取付アルミレールB 1000	5本	=	合計5本

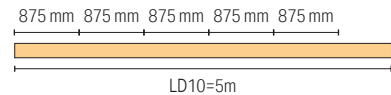

#### <御見積金額>

HYDRALUX LD10 W822 (5m/リール)	¥94,000	×	1リール	=	¥94,000
灯具加工費用	¥8,000	×	5本	=	¥40,000
HYDRA用取付アルミレールB 1000	¥3,500	×	5本	=	¥17,500
合計御見積金額				=	¥151,500 (税別)

#### <参考 m単価>

合計御見積金額 (¥151,500) ÷ 灯具合計m数 (4.375m)	=	¥34,629 (税別)
--------------------------------------	---	--------------

### パターン2\_1リールあたり、1本分しか灯具を作成できない場合

#### <ご注文内容>

HYDRALUX LD10 W822 L3000	4本	=	合計12m
HYDRA用取付アルミレールB 1000	12本	=	合計12本

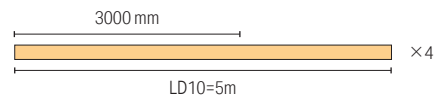

#### <御見積金額>

HYDRALUX LD10 W822 (5m/リール)	¥94,000	×	4リール	=	¥376,000
灯具加工費用	¥8,000	×	4本	=	¥32,000
HYDRA用取付アルミレールB 1000	¥3,500	×	12本	=	¥42,000
合計御見積金額				=	¥450,000 (税別)

#### <参考 m単価>

御見積金額 (¥450,000) ÷ 灯具合計m数 (12m)	=	¥37,500 (税別)
---------------------------------	---	--------------

### パターン3\_複数のリールにわたって、数種類のサイズバリエーションを作成する場合

#### <ご注文内容>

HYDRALUX LD10 W820 L3000	3本	=	合計9m
HYDRALUX LD10 W820 L1000	4本	=	合計4m
HYDRALUX LD10 W820 L500	2本	=	合計1m
HYDRA用取付アルミレールB 1000	14本	=	合計14本

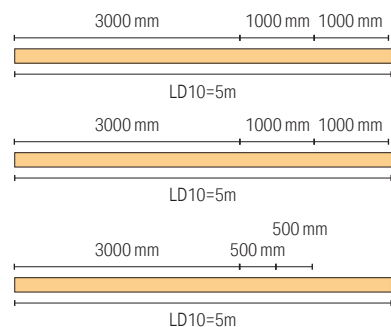

#### <御見積金額>

HYDRALUX LD10 W822 (5m/リール)	¥94,000	×	3リール	=	¥282,000
灯具加工費用	¥8,000	×	9本	=	¥72,000
HYDRA用取付アルミレールB 1000	¥3,500	×	14本	=	¥49,000
合計御見積金額				=	¥403,000 (税別)

#### <参考 m単価>

合計御見積金額 (¥403,000) ÷ 灯具合計m数 (14m)	=	¥28,786 (税別)
-----------------------------------	---	--------------

# HYDRALUX™ IP67 特注品



LED LINEAR 日本語HP  
HYDRALUX™ IP67

特注品  
ご注文後  
最短5営業日  
から納品



## 型番

シリーズ名	LEDテープの種類	演色性	色温度	灯具長	曲げ方向	保護等級
HYDRALUX	LD__ LD5 LD10	W8	__ 2500K:20 2900K:22	__ 特注一覧表参照 ▶ P.42	TV	IP67

## 光学データ

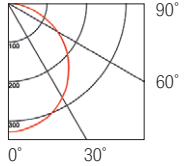

DIN 5040:A40  
cd/1,000 lumen  
C0/C180 ————  
C90/C270 ●●●●●●

## 個別仕様

LEDテープの種類	White (単色)	
	LD5	LD10
価格(リール) 加工費1本あたり別途¥7,500必要	¥123,000	¥94,000
消費電力(W/m) <sup>A</sup>	5	10
最大直列連結(m)	7.5	5
消費効率(2900Kの場合)(lm/W) <sup>A</sup>	70	70
光源色(色温度)	光束(lm/m) <sup>A</sup> 黒字=Ra 80	
色型番 <sup>B</sup>		
● W820 2,500 K	306	612
● W822 2,900 K	351	701

価格に消費税は含まれておりません。仕様・定格などは予告無く変更することがあります。  
<sup>A</sup>記載のデータはティピカル値です。製造工程および電気部品の許容差によって、光束および電力の数値は最大で10%変化します。  
<sup>B</sup>IP67製品の場合、色温度の許容差が生じることがあります。

## 共通仕様

入力電圧	DC24V
使用環境	屋内外(結露無きこと) IP67
材質(本体)	ポリウレタン樹脂
保管温度	-30℃~85℃
周囲温度	-25℃~40℃
最小曲げ許容範囲	30 mm
付属品	—
オプション品	取付クリップ, レールセット
適合基準・規格	IP67
調光	可
電源	要

## 外形図

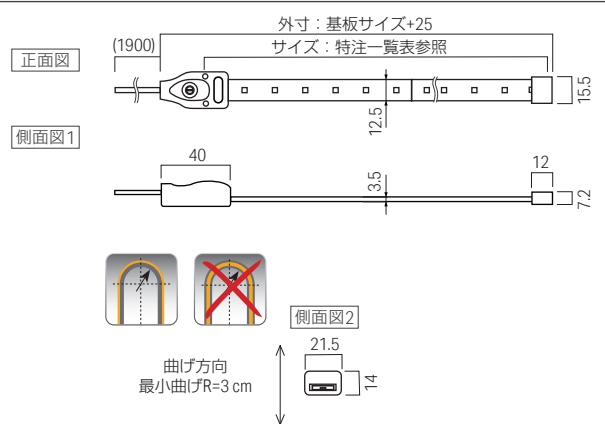

## 電源の選定 \* =複数系統の場合 \*2 =負荷容量...屋内用70% / 屋外用100%

電源	型番	価格	最大負荷容量時(W) <sup>*2</sup>	LD5 5.3W/m	LD10 10.6W/m
屋内用	LPSOL-030-24-ND-I	30W ¥12,000	21.0W	3.9m	1.9m
	LPSOL-075-24-ND-I	75W ¥14,000	52.5W	9.9m*	4.9m
	LPSOL-145-24-ND-I	145W ¥20,000	105.0W	19.8m*	9.9m*
屋外用	K58-015C024-203	15W ¥16,000	15.0W	2.8m	1.4m
	K58-060C024-001	60W ¥38,000	60.0W	11.3m*	5.6m*
	K58-115C024-201	150W ¥52,000	150.0W	28.3m*	14.1m*

### 設置禁止場所

取扱説明書に沿って設置してください。  
 器具、屋外用製品およびリード線を  
 現場で切断しないでください。  
 リード線およびコネクタは  
 適切に防水処理してください。

- 浸水の可能性がある場所
- プール
- サウナなどの高温多湿

オプション品取付時断面図

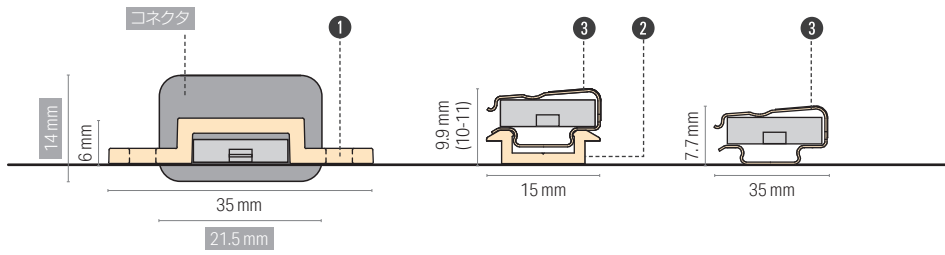

オプション品



① Vario取付クリップ12.5mm (50個/セット)  
 型番 13000115  
 価格 ¥2,300  
 灯具200mmごとにクリップ1個をお使いください。  
 穴加工済み  
 推奨ビス：M4ナベビス

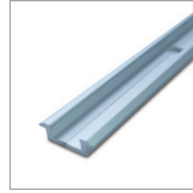
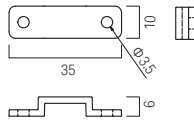

② HYDRA用取付アルミレールB 1000  
 (1m、HYDRA用取付クリップ5個共)  
 型番 HYDRA-RL1000-AL-B  
 価格 ¥3,500

レール1本・クリップ5個  
 灯具200mmごとにクリップ1個をお使いください。

※下向き設置時は追加でHYDRA用取付クリップが5個必要になります。  
 (灯具100mmごとにクリップ1個をお使いください)

穴加工済み  
 推奨ビス：M4ナベビス



③ HYDRA用取付クリップ (5個/セット)  
 型番 HYDRA-PT-A  
 価格 ¥2,000  
 灯具200mmごとにクリップ1個をお使いください。  
 ※下向き設置時は追加でHYDRA用取付クリップが5個必要になります。  
 (灯具100mmごとにクリップ1個をお使いください)  
 穴加工済み  
 推奨ビス：M4ナベビス

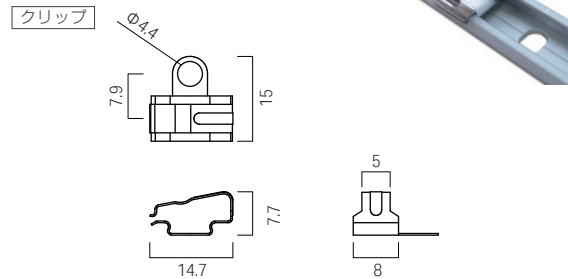
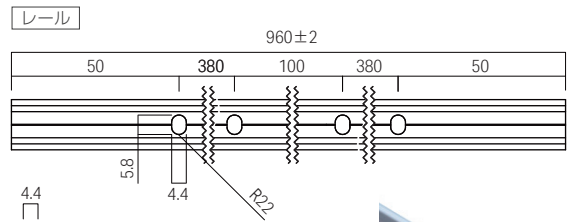

電源	
<input type="checkbox"/> 屋外直流電源装置 150W 型番 K58-115C024-201	価格 ¥52,000
<input type="checkbox"/> ルーチ・オリレガ 145W電源 24V 型番 LPSOL-145-24-ND-I	価格 ¥20,000
<input type="checkbox"/> ルーチ・オリレガ 30W電源 24V 型番 LPSOL-030-24-ND-I	価格 ¥12,000

電源から灯具末端までの距離 (A から A' まで)	1.25 sq	2 sq
LD5	24 m	33 m
LD10	16 m	24 m



調光ドライバー	
<input type="checkbox"/> ルーチ・PWM 調光ドライバー 5A LP1 型番 LLC-PWM5A-LP1	価格 ¥18,000

コントローラー	
<input type="checkbox"/> ルーチ・PWM ライトコントローラードライバー使用の際には、別途30W電源が必要 型番 LLC-PLC-A	価格 ¥26,000
<input type="checkbox"/> ルーチ・10ステップコントローラー 型番 LLC-PSC5A	価格 ¥21,000

## 特注一覧表



LD5						LD10		
サイズ	外寸	消費電力(W)	サイズ	外寸	消費電力(W)	サイズ	外寸	消費電力(W)
125	150	0.6	5750	5775	28.8	125	150	1.3
250	275	1.3	5875	5900	29.4	250	275	2.5
375	400	1.9	6000	6025	30.0	375	400	3.8
500	525	2.5	6125	6150	30.6	500	525	5.0
625	650	3.1	6250	6275	31.3	625	650	6.3
750	775	3.8	6375	6400	31.9	750	775	7.5
875	900	4.4	6500	6525	32.5	875	900	8.8
1000	1025	5.0	6625	6650	33.1	1000	1025	10.0
1125	1150	5.6	6750	6775	33.8	1125	1150	11.3
1250	1275	6.3	6875	6900	34.4	1250	1275	12.5
1375	1400	6.9	7000	7025	35.0	1375	1400	13.8
1500	1525	7.5	7125	7150	35.6	1500	1525	15.0
1625	1650	8.1	7250	7275	36.3	1625	1650	16.3
1750	1775	8.8	7375	7400	36.9	1750	1775	17.5
1875	1900	9.4	7500	7525	37.5	1875	1900	18.8
2000	2025	10.0				2000	2025	20.0
2125	2150	10.6				2125	2150	21.3
2250	2275	11.3				2250	2275	22.5
2375	2400	11.9				2375	2400	23.8
2500	2525	12.5				2500	2525	25.0
2625	2650	13.1				2625	2650	26.3
2750	2775	13.8				2750	2775	27.5
2875	2900	14.4				2875	2900	28.8
3000	3025	15.0				3000	3025	30.0
3125	3150	15.6				3125	3150	31.3
3250	3275	16.3				3250	3275	32.5
3375	3400	16.9				3375	3400	33.8
3500	3525	17.5				3500	3525	35.0
3625	3650	18.1				3625	3650	36.3
3750	3775	18.8				3750	3775	37.5
3875	3900	19.4				3875	3900	38.8
4000	4025	20.0				4000	4025	40.0
4125	4150	20.6				4125	4150	41.3
4250	4275	21.3				4250	4275	42.5
4375	4400	21.9				4375	4400	43.8
4500	4525	22.5				4500	4525	45.0
4625	4650	23.1				4625	4650	46.3
4750	4775	23.8				4750	4775	47.5
4875	4900	24.4				4875	4900	48.8
5000	5025	25.0				5000	5025	50.0
5125	5150	25.6						
5250	5275	26.3						
5375	5400	26.9						
5500	5525	27.5						
5625	5650	28.1						







株式会社 **Luci**

東京本社・ショールーム [ご予約制]  
大阪支社

お問い合わせ総合窓口    Mail  
   Fax

東京都港区赤坂4-13-13 赤坂ビル3F 〒107-0052  
大阪市西区南堀江1-1-14 四ツ橋中塾ビル3F 〒550-0015

info@luci.co.jp  
03-6327-7410

Tel: 03-6327-7409  
Tel: 06-6110-7520

<http://www.luci.co.jp>