



安全性を高める光で 転倒事故防止

意匠性

効率性

安全性

Step

階段

ステップに、照明を組み込むことで、夜間の段差の視認性が格段に上がります。映画館や、大ホールなど、暗くなる場所や、店舗の外構にも。

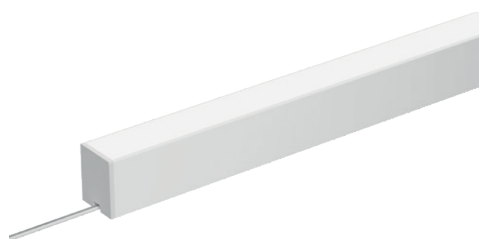

ご提案商品

ADONIS IP67

- / 防水IP67
- / 床埋め込み可能な照明
- / 人が踏んでも大丈夫！
- / 階段の踏み外し防止
- / デザイン性の高い光の演出

HPでもご紹介しています！QRコードをお読み取りください。

光建材

建材×LED | 駐車場 | 手すり | 軒下

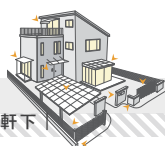

<https://www.luci.co.jp/jp/materialxled.html>

快適空間

Luciの提案する
“ニューノーマル”



<https://www.luci.co.jp/jp/kaitekikukan.html>

株式会社 Luci
Luci Co., Ltd. | ルーチ

東京本社・ショールーム [ご予約制]
大阪支社

お問い合わせ総合窓口

東京都港区赤坂 4-13-13 赤坂ビル 3F 〒107-0052
大阪市西区南堀江 1-1-14 四ツ橋中塾ビル 3F 〒550-0015

info@luci.co.jp

Tel: 03-6327-7409 Fax: 03-6327-7410
Tel: 06-6110-7520 Fax: 06-6110-7519

<http://www.luci.co.jp/jp/>



LED LINEAR™
lighting solutions

Member of the
Fagerhult Group



ADONIS IP67

LINEAR LIGHTING SOLUTIONS
FROM α ALPHA TO ω OMEGA



ADONIS IP67

最高で 2,692 lm/m の明るさ、
IP67 と IK10 の耐衝撃性。
形状が小さく、乳白の樹脂により
均一な面発光を実現。

株式会社ミクシィ 本社
設計：株式会社日建設計・株式会社日建スペースデザイン
施工：渋谷駅街区東棟新築工事共同企業体
株式会社丹青社・株式会社清和ビジネス
写真：益永研司

この事例で使った商品

ADONIS HD10 IP67 2700K



German
Design Award
SPECIAL
MENTION 2015





Photo: Jannes Linders

ADONIS IP67

他にはない均一な面発光と明るさを演出

ミニマルなデザインと機能性でADONIS はとても印象的な照明です。IP67 の乳白色の保護樹脂充填を施したリニア照明で、最大で2,692 lm/mの明るさがあります。外観上は、削ぎ落とされたデザインとドット感のない均一な面発光が特徴的です。IP67 の保護構造で、乳白色のポリウレタン樹脂が、水・塩水・溶剤・紫外線から本体を保護します。使用しているポリウレタン素材は、使用温度範囲が-50°C ~ 80°C で、LED 照明器具によく用いられる一般的なシリコン素材と比べ、耐薬品性は5 倍、耐水性は10 倍優れています。さらにIK10 のテスト済みですので、環境衝撃に特に強くできています。標準の長さが5 サイズ、全てIP67 のコネクタをつないでご使用いただけます。外からは見えない内部取付クリップでファサード・トンネル・道路・駐車場・ホール・プール・図書館・キッチンなど、意匠性の高い案件にも適し、プロの高いニーズを満たすものになっております。設置が簡単で耐久性にも優れており、屋内外問わず様々な用途でご使用いただけます。





Photo: Andrew Worssam

ドット感のない、
完全に均一な面発光

IP67 の保護等級で、
乳白色のポリウレタン樹脂カバーが
水・塩水・紫外線を防ぎ、
さらに IK10 (耐衝撃性) 検査済み

最大光束 2,692 lm/m、
断面サイズ W 20.5mm × H 25.5mm

ドット感のなし、LED ライン照明

| | |
|----------|--|
| 灯具の断面サイズ | W 20.5 mm x H 25.5 mm |
| 灯具の長さ | 639 mm, 952 mm, 1,264 mm, 1,514 mm, 1,827 mm |
| 消費電力 | 6 W/m ~ 36 W/m |
| 光束 | 最高 2,692 lm/m (4500Kの場合) |
| 消費効率 | 最大 75 lm/W (4500Kの場合) |
| ビーム角 | 120° |
| 色温度 | 1900K~4500K, 調色, RGB |
| 演色性 | Ra85 ~ Ra96 |



ADONIS HD6

某住宅

設計：株式会社北村設計工房

照明設計／ライティングデザイン：合同会社チップス



施工：株式会社北村設計工房

写真：秋葉康至

この事例で使った商品

ADONIS HD6 IP67 3000K

ADONIS IP67

| | 入力電圧 (V) | 演色性 (Ra) | 消費効率 (lm/W) | 消費電力 (W/m) | 光束 ^A (lm/m) | 最小寸法 (mm) | 最大寸法 (mm) | ページ |
|---|-------------|-------------|----------------|---------------|---------------------------|--------------|--------------|-------|
|  ADONIS White IP67 | | | | | | | | |
| HD6 | 24 | 96 | 70 | 6 | 423 | 639 | 1,827 | 106 |
| HD10 | 24 | 96 | 71 | 10 | 707 | 639 | 1,827 | |
| HD15 | 24 | 85 | 75 | 15 | 1,129 | 639 | 1,827 | |
| HD25 | 24 | 85 | 74 | 25 | 1,841 | 639 | 1,827 | |
| HD36 | 24 | 85 | 75 | 36 | 2,692 | 639 | 1,827 | |
|  ADONIS IQ White IP67 | | | | | | | | |
| HD12 | 24 | 85 | 41 | 12 | 498 | 639 | 1,827 | 108 |
| HD24 | 24 | 85 | 43 | 24 | 1,030 | 639 | 1,827 | |
|  ADONIS RGB IP67 (カタログ非掲載) | | | | | | | | |
| HD20 | 24 | — | 21 | 22 | 497 | 639 | 1,827 | 別途ご相談 |

^A白色

4500Kより低い色温度では、光束値が低減します。

調色 / RGB

すべてのチャンネル/カラーがフルパワーのとき。単一チャンネル/カラーを使用すると、光束が減少します。



ADONIS White IP67



24V、強力な光、防塵・IP67の保護等級およびIK10認証済みのリニアLED照明器具です。形状は小さく、乳白色の樹脂充填で、均一に発光します。最長で60,000時間(L80/B10)の寿命を持つ高品質の光を提供します。乳白色のポリウレタン樹脂が水・塩水・溶剤・紫外線を防ぎます。さらにIK10認証済みですので、環境衝撃にはとどろき強くできています。IP67ミニコネクタ付きで5種類の長さからお選びいただけます。PWM調光に対応しています。ドイツ製。

型番

| シリーズ名 | LEDテープの種類 | 演色性 | 色温度 | 灯具長 | 保護等級 |
|--------|-------------------------------------|---|--|--------------------------------------|--------------------|
| ADONIS | HD__ | W__ | __ | __ | IP67 |
| | HD6 HD10 HD15 HD25 HD36 | Ra80 : W8 Ra90 : W9 (HD6, HD10のみ) | 1900K : 19 2800K : 28 2100K : 21 3200K : 32 2300K : 23 3700K : 37 2500K : 25 4500K : 45 | 0639 0952 1264 1514 1827 | 特注一覧表参照 ▶ P.110 |

個別仕様

| LEDテープの種類 | White(単色) | | | | | |
|-----------------------------------|--------------------------|---|----------|----------|----------|-------|
| | HD6 | HD10 | HD15 | HD25 | HD36 | |
| 価格 | サイズ | | | | | |
| | 639 | 952 | 1264 | 1514 | 1827 | |
| | ¥ 27,000 | ¥ 30,000 | ¥ 32,000 | ¥ 34,000 | ¥ 38,000 | |
| | ¥ 38,000 | ¥ 41,000 | ¥ 44,000 | ¥ 47,000 | ¥ 55,000 | |
| | ¥ 49,000 | ¥ 52,000 | ¥ 56,000 | ¥ 61,000 | ¥ 72,000 | |
| | ¥ 58,000 | ¥ 62,000 | ¥ 67,000 | ¥ 72,000 | ¥ 82,000 | |
| | ¥ 69,000 | ¥ 73,000 | ¥ 79,000 | ¥ 86,000 | ¥ 98,000 | |
| 消費電力(W/m) ^A | 6 | 10 | 15 | 25 | 36 | |
| 最大直列連結数(m) | 5 | 5 | 4 | 3 | 2 | |
| 消費効率(4500Kの場合)(lm/W) ^A | 70 | 71 | 75 | 74 | 75 | |
| 光源色(色温度) | | | | | | |
| 色型番 | 灯具組み立て後の色温度 ^B | 光束(lm/m) ^A 黒字=Ra 80, オレンジ字=Ra 90 | | | | |
| ● W819 | 1900 K | 244 | 408 | 652 | 1,070 | 1,557 |
| ● W821 | 2100 K | 284 | 468 | 751 | 1,214 | 1,781 |
| ● W823 | 2300 K | 323 | 537 | 861 | 1,388 | 2,035 |
| ● W825 / W925 | 2500 K | 284 | 478 | 901 | 1,478 | 2,164 |
| ● W828 / W928 | 2800 K | 289 | 488 | 965 | 1,567 | 2,289 |
| ● W832 / W932 | 3200 K | 299 | 503 | 1,010 | 1,647 | 2,408 |
| ● W837 / W937 | 3700 K | 303 | 517 | 1,040 | 1,682 | 2,458 |
| ● W845 | 4500 K | 423 | 707 | 1,129 | 1,841 | 2,692 |

価格に消費税は含まれておりません。仕様・定格などは予告無く変更することがあります。

共通仕様

| | |
|---------|----------------------------|
| 入力電圧 | DC24V |
| 使用環境 | 屋内外(結露無きこと) IP67 |
| 材質(本体) | ポリウレタン樹脂, アルミニウム |
| 保管温度 | -30℃ ~ 85℃ |
| 周囲温度 | -25℃ ~ 40℃ (HD36は35℃) |
| 付属品 | — |
| オプション品 | 取付クリップ, 取付レール, ロック, 電源ケーブル |
| 適合基準・規格 | IP67, IK10 |
| 調光 | 可 |
| 電源 | 要 |

電源の選定

*1 = 複数系統の場合 *2 = 負荷容量...屋内用 70% / 屋外用 100%

| 電源 | 型番 | 価格 | 最大負荷容量時(W) ^{*2} | HD6 | HD10 | HD15 | HD25 | HD36 | |
|-----|-------------------|------|--------------------------|--------|--------|--------|-------|-------|-------|
| 屋内用 | LPSOL-030-24-ND-I | 30W | ¥ 9,500 | 21.0W | 3.3m | 1.9m | 1.2m | 0.7m | 0.5m |
| | LPSOL-075-24-ND-I | 75W | ¥11,500 | 52.5W | 8.3m* | 4.9m | 3.1m | 1.9m | 1.3m |
| | LPSOL-145-24-ND-I | 145W | ¥16,000 | 105.0W | 16.5m* | 9.9m* | 6.2m* | 3.8m* | 2.5m* |
| 屋外用 | K58-015C024-203 | 15W | ¥13,500 | 15.0W | 2.3m | 1.4m | 0.8m | 0.5m | 0.3m |
| | K58-060C024-001 | 60W | ¥32,000 | 60.0W | 9.5m* | 5.6m* | 3.5m | 2.1m | 1.4m |
| | K58-115C024-201 | 150W | ¥43,000 | 150.0W | 23.8m* | 14.1m* | 8.8m* | 5.4m* | 3.7m* |



光学データ

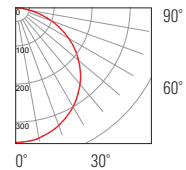

在庫品 HD10

| サイズ | 264 | 639 | 952 | 1264 |
|------|-----|-----|-----|------|
| W925 | ○ | ○ | ○ | ○ |
| W928 | ○ | ○ | ○ | ○ |
| W932 | ○ | - | ○ | ○ |
| W937 | ○ | - | ○ | ○ |

^A 記載のデータはティピカル値です。製造工程および電気部品の許容差によって、光束および電力の数値は最大で10%変化します。

^B IP67 製品の場合、色温度の許容差が生じることがあります。

外形図

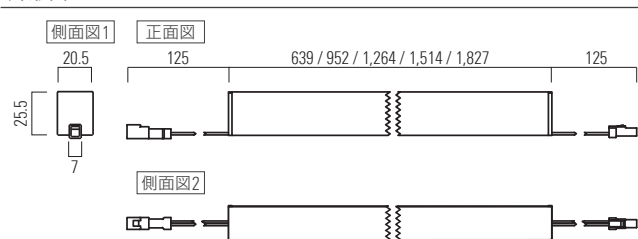

ケーブル詳細

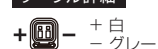

オプション品取付時断面図

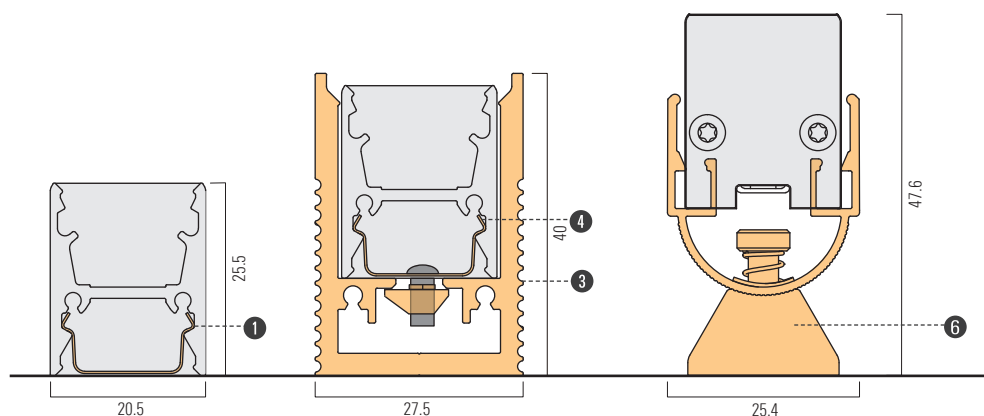

オプション品

1 内部取付クリップ
 型番 13000202
 価格 ¥1,300
 ワッシャー付属

2 縦付用落下防止ロックセット^C
 型番 13000287
 価格 ¥1,600
 縦付け時に使用

3 VarioContour 010 屋内用埋め込みレール^D
 型番 10000576-RAL9003-1m
 価格 ¥5,800

4 埋め込みレール用内部取付クリップ
 型番 13000288
 価格 ¥1,600
 組立ビス、ワッシャー付属

5 埋め込みレール用エンドキャップ
 型番 11000231
 価格 ¥3,500
 パッキン、取付ビス付属

6 可変取付クリップ C007/C010 L140
 型番 13000265-SIL
 価格 ¥7,000

電源ケーブル・送り配線ケーブル

| | | |
|--------------------------|--|-----------|
| <input type="checkbox"/> | JWPFコネクタ付電源ケーブル 5000mm | |
| <input type="checkbox"/> | 型番 CAD-5000-MEFE-O | 価格 ¥2,000 |
| <input type="checkbox"/> | VarioCon Mini メス用端子保護キャップ IP67 (10個1セット) | |
| <input type="checkbox"/> | 型番 15000218 | 価格 ¥2,000 |

| 電源から灯具末端までの距離 (A から A' まで) | 1.25 sq | 2 sq |
|----------------------------|---------|------|
| HD6 | 25 m | 37 m |
| HD10 | 15 m | 22 m |
| HD15 | 12 m | 17 m |
| HD25 | 9 m | 13 m |
| HD36 | 8 m | 12 m |

電源

| | | |
|--------------------------|----------------------|------------|
| <input type="checkbox"/> | 屋外直流電源装置 150W | |
| <input type="checkbox"/> | 型番 K58-115C024-201 | 価格 ¥43,000 |
| <input type="checkbox"/> | ルーチ・オリレガ 145W 電源 24V | |
| <input type="checkbox"/> | 型番 LPSOL-145-24-ND-I | 価格 ¥16,000 |
| <input type="checkbox"/> | ルーチ・オリレガ 30W 電源 24V | |
| <input type="checkbox"/> | 型番 LPSOL-030-24-ND-I | 価格 ¥9,500 |

調光ドライバー

| | | |
|--------------------------|------------------------|------------|
| <input type="checkbox"/> | ルーチ・PWM 調光ドライバー 5A LP1 | |
| <input type="checkbox"/> | 型番 LLC-PWM5A-LP1 | 価格 ¥14,000 |

コントローラー

| | | |
|--------------------------|--|------------|
| <input type="checkbox"/> | ルーチ・PWM ライトコントローラードライバー使用の際には、別途30W電源が必要 | |
| <input type="checkbox"/> | 型番 LLC-PLC-A | 価格 ¥24,000 |
| <input type="checkbox"/> | ルーチ・10ステップコントローラー | |
| <input type="checkbox"/> | 型番 LLC-PSC5A | 価格 ¥12,500 |

ADONIS IQ White IP67



24V、強力な光、防塵・IP67の保護等級およびIK10認証済みのリニアLED照明器具です。形状は小さく、乳白色の樹脂充填で、均一に発光します。60,000時間(L80/B10)の寿命を持つ高品質の光を提供します。乳白色のポリウレタン樹脂が水・塩水・溶剤・紫外線を防ぎます。さらにIK10認証済みですので、環境衝撃にはとりわけ強くできています。IP67ミニコネクタ付きで5種類の長さからお選びいただけます。PWM調光に対応しています。ドイツ製。

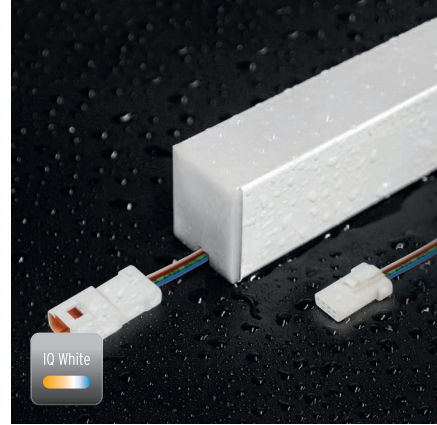

光学データ

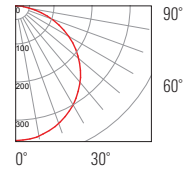

型番

| シリーズ名 | LEDテープの種類 | 灯具長 | 保護等級 |
|--------|--------------|--------------------------------------|--------------------|
| ADONIS | IQ W HD __ | _____ | IP67 |
| | HD12 HD24 | 0639 0952 1264 1514 1827 | 特注一覧表参照 ▶ P.111 |

個別仕様

| LEDテープの種類 | IQ White (調色調光) | |
|-------------------------|-----------------------------|--------------------------------|
| | HD12 | HD24 |
| 価格 | サイズ | |
| | 639 | ¥ 41,000 ¥ 46,000 |
| | 952 | ¥ 57,000 ¥ 65,000 |
| | 1264 | ¥ 75,000 ¥ 80,000 |
| | 1514 | ¥ 87,000 ¥ 93,000 |
| | 1827 | ¥ 104,000 ¥ 111,000 |
| 消費電力(W/m) ^A | 12 | 24 |
| 最大直列連結数(m) | 5 | 4 |
| 消費効率(lm/W) ^A | 41 | 43 |
| 光源色(色温度) | | |
| 色型番 | 灯具組み立て後の色温度 ^B | 光束(lm/m) ^A 黒字=Ra 80 |
| IQ White | W821 (2100K) - W837 (3700K) | 498 1,030 |

価格に消費税は含まれておりません。仕様・価格などは予告無く変更することがあります。

^A記載のデータはティピカル値です。製造工程および電気部品の許容差によって、光束および電力の数値は最大で10%変化します。

^BIP67 製品の場合、色温度の許容差が生じることがあります。

共通仕様

| | |
|---------|----------------------------|
| 入力電圧 | DC24V |
| 使用環境 | 屋内外(結露無きこと) IP67 |
| 材質(本体) | ポリウレタン樹脂, アルミニウム |
| 保管温度 | -30℃ ~ 85℃ |
| 周囲温度 | -25℃ ~ 40℃ |
| 付属品 | — |
| オプション品 | 取付クリップ, 取付レール, ロック, 電源ケーブル |
| 適合基準・規格 | IP67, IK10 |
| 調光 | 可 |
| 電源 | 要 |

外形図

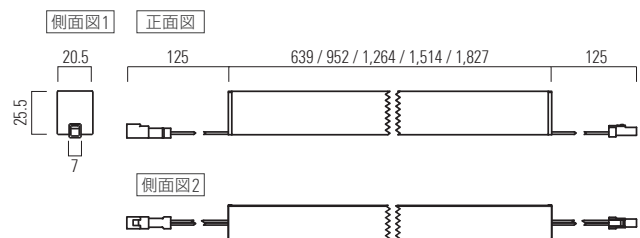

ケーブル詳細

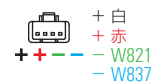

電源の選定

* = 複数系統の場合 *² = 負荷容量...屋内用 70% / 屋外用 100%

| 電源 | 型番 | 価格 | 最大負荷容量時 (W) ^{*2} | IQ W HD12 | IQ W HD24 |
|-----|-------------------|--------------|---------------------------|-----------|-----------|
| 屋内用 | LPSOL-030-24-ND-I | 30W ¥ 9,500 | 21.0W | 1.6m | 0.8m |
| | LPSOL-075-24-ND-I | 75W ¥11,500 | 52.5W | 4.1m | 2.0m |
| | LPSOL-145-24-ND-I | 145W ¥16,000 | 105.0W | 7.9m* | 3.8m |
| 屋外用 | K58-015C024-203 | 15W ¥13,500 | 15.0W | 1.1m | 0.5m |
| | K58-060C024-001 | 60W ¥32,000 | 60.0W | 4.7m | 2.2m |
| | K58-115C024-201 | 150W ¥43,000 | 150.0W | 8.2m* | 4.0m |

オプション品取付時断面図

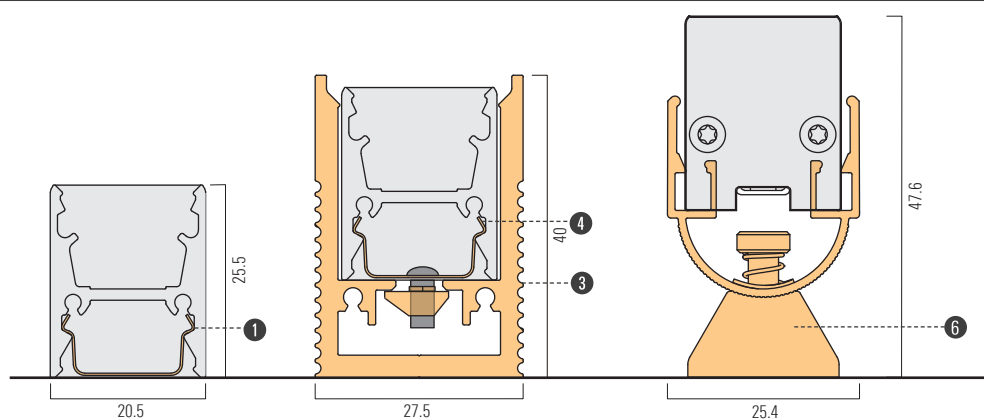

オプション品

① 内部取付クリップ

型番 13000202
価格 ¥1,300

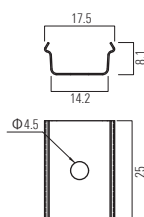

ワッシャー付属

② 縦付用落下防止ロックセット^C

型番 13000287
価格 ¥1,600

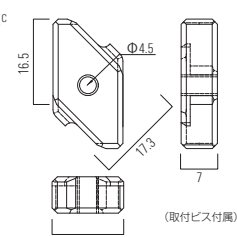

縦付け時に使用

③ VarioContour 010 屋内用埋め込みレール^D

型番 10000576-RAL9003-1m
価格 ¥5,800

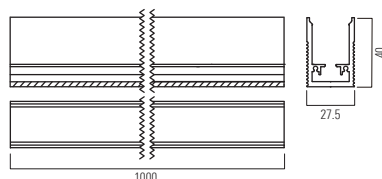

④ 埋め込みレール用内部取付クリップ

型番 13000288
価格 ¥1,600



組立ビス、ワッシャー付属

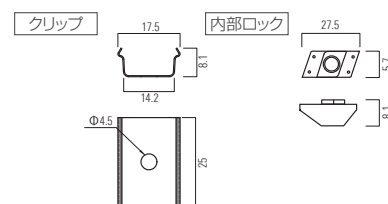

⑤ 埋め込みレール用エンドキャップ

型番 11000231
価格 ¥3,500

パッキン、取付ビス付属

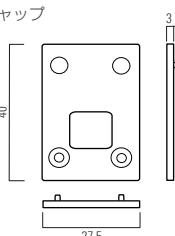

⑥ 可変取付クリップ C007/C010 L140

型番 13000265-SIL
価格 ¥7,000

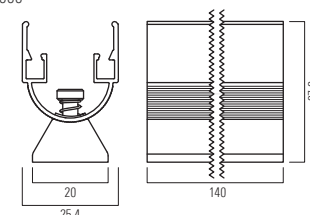

電源ケーブル・送り配線ケーブル

VarioCon Mini メス 4x0.25mm², 2m /IP67

型番 15000202 価格 ¥2,000



VarioCon Mini RGB メス用端子保護キャップ IP67^F

型番 15000219 価格 ¥200



| 電源から灯具末端までの距離 (A から A' まで) | 1.25 sq | 2 sq |
|----------------------------|---------|------|
| IQ W HD12 | 13 m | 17 m |
| IQ W HD24 | 7 m | 9 m |

電源

屋外直流電源装置 150W

型番 K58-115C024-201 価格 ¥43,000

ルーチ・オリレガ 145W 電源 24V

型番 LPSOL-145-24-ND-I 価格 ¥16,000

ルーチ・オリレガ 30W 電源 24V

型番 LPSOL-030-24-ND-I 価格 ¥9,500

調光ドライバー

ルーチ・PWM 調光ドライバー 5A トフ用ドライバー使用の際には、別途30W電源が必要

型番 LLC-PWM5A-T 価格 ¥30,000

コントローラー

ルーチ・PWM 2ch フェーダーコントローラートフ用ドライバー使用の際には、別途30W電源が必要

型番 LLC-PFC2CH-T 価格 ¥24,000

ルーチ・PWM ライトコントローラートフ用ドライバー使用の際には、別途30W電源が必要

型番 LLC-PLC-T 価格 ¥50,000

ルーチ・マルチコントローラー用スイッチトフ用

型番 LLC-MFC-SWC 価格 ¥80,000

ルーチ・マルチコントローラー ドライバー使用の際には、別途30W電源が必要

型番 LLC-MFC-10 価格 ¥140,000

セットで
使用

ADONIS White IP67

| サイズ | HD6 | | HD10 | | HD15 | | HD25 | | HD36 | |
|------|---------|---------|---------|---------|---------|---------|---------|---------|----------|---------|
| | 価格 | 消費電力(W) | 価格 | 消費電力(W) | 価格 | 消費電力(W) | 価格 | 消費電力(W) | 価格 | 消費電力(W) |
| 264 | ¥18,000 | 1.5 | ¥21,000 | 2.5 | ¥22,000 | 3.8 | ¥23,000 | 6.3 | ¥27,000 | 9.0 |
| 327 | ¥18,000 | 1.9 | ¥21,000 | 3.1 | ¥22,000 | 4.7 | ¥23,000 | 7.8 | ¥27,000 | 11.3 |
| 389 | ¥18,000 | 2.3 | ¥21,000 | 3.8 | ¥22,000 | 5.6 | ¥23,000 | 9.4 | ¥27,000 | 13.5 |
| 452 | ¥18,000 | 2.6 | ¥21,000 | 4.4 | ¥22,000 | 6.6 | ¥23,000 | 11.0 | ¥27,000 | 15.8 |
| 514 | ¥28,000 | 3.0 | ¥31,000 | 5.0 | ¥33,000 | 7.5 | ¥35,000 | 12.5 | ¥41,000 | 18.0 |
| 577 | ¥28,000 | 3.4 | ¥31,000 | 5.6 | ¥33,000 | 8.4 | ¥35,000 | 14.1 | ¥41,000 | 20.3 |
| 639 | ¥27,000 | 3.8 | ¥30,000 | 6.3 | ¥32,000 | 9.4 | ¥34,000 | 15.6 | ¥38,000 | 22.5 |
| 702 | ¥28,000 | 4.1 | ¥31,000 | 6.9 | ¥33,000 | 10.3 | ¥35,000 | 17.2 | ¥41,000 | 24.8 |
| 764 | ¥38,000 | 4.5 | ¥41,000 | 7.5 | ¥44,000 | 11.3 | ¥47,000 | 18.8 | ¥55,000 | 27.0 |
| 827 | ¥38,000 | 4.9 | ¥41,000 | 8.1 | ¥44,000 | 12.2 | ¥47,000 | 20.3 | ¥55,000 | 29.3 |
| 889 | ¥38,000 | 5.3 | ¥41,000 | 8.8 | ¥44,000 | 13.1 | ¥47,000 | 21.9 | ¥55,000 | 31.5 |
| 952 | ¥38,000 | 5.6 | ¥41,000 | 9.4 | ¥44,000 | 14.1 | ¥47,000 | 23.5 | ¥55,000 | 33.8 |
| 1014 | ¥48,000 | 6.0 | ¥51,000 | 10.0 | ¥55,000 | 15.0 | ¥59,000 | 25.0 | ¥69,000 | 36.0 |
| 1077 | ¥48,000 | 6.4 | ¥51,000 | 10.6 | ¥55,000 | 15.9 | ¥59,000 | 26.6 | ¥69,000 | 38.3 |
| 1139 | ¥48,000 | 6.8 | ¥51,000 | 11.3 | ¥55,000 | 16.9 | ¥59,000 | 28.1 | ¥69,000 | 40.5 |
| 1202 | ¥48,000 | 7.1 | ¥51,000 | 11.9 | ¥55,000 | 17.8 | ¥59,000 | 29.7 | ¥69,000 | 42.8 |
| 1264 | ¥49,000 | 7.5 | ¥52,000 | 12.5 | ¥56,000 | 18.8 | ¥61,000 | 31.3 | ¥72,000 | 45.0 |
| 1327 | ¥58,000 | 7.9 | ¥61,000 | 13.1 | ¥66,000 | 19.7 | ¥71,000 | 32.8 | ¥83,000 | 47.3 |
| 1389 | ¥58,000 | 8.3 | ¥61,000 | 13.8 | ¥66,000 | 20.6 | ¥71,000 | 34.4 | ¥83,000 | 49.5 |
| 1452 | ¥58,000 | 8.6 | ¥61,000 | 14.4 | ¥66,000 | 21.6 | ¥71,000 | 36.0 | ¥83,000 | 51.8 |
| 1514 | ¥58,000 | 9.0 | ¥62,000 | 15.0 | ¥67,000 | 22.5 | ¥72,000 | 37.5 | ¥82,000 | 54.0 |
| 1577 | ¥68,000 | 9.4 | ¥71,000 | 15.6 | ¥77,000 | 23.4 | ¥83,000 | 39.1 | ¥97,000 | 56.3 |
| 1639 | ¥68,000 | 9.8 | ¥71,000 | 16.3 | ¥77,000 | 24.4 | ¥83,000 | 40.6 | ¥97,000 | 58.5 |
| 1702 | ¥68,000 | 10.1 | ¥71,000 | 16.9 | ¥77,000 | 25.3 | ¥83,000 | 42.2 | ¥97,000 | 60.8 |
| 1764 | ¥78,000 | 10.5 | ¥81,000 | 17.5 | ¥88,000 | 26.3 | ¥95,000 | 43.8 | ¥111,000 | 63.0 |
| 1827 | ¥69,000 | 10.9 | ¥73,000 | 18.1 | ¥79,000 | 27.2 | ¥86,000 | 45.3 | ¥98,000 | 65.3 |

特注一覧表

ADONIS IQ White IP67

| サイズ | IQ W HD12 | | IQ W HD24 | |
|------|-----------|---------|-----------|---------|
| | 価格 | 消費電力(W) | 価格 | 消費電力(W) |
| 264 | ¥29,000 | 3.0 | ¥33,000 | 6.0 |
| 327 | ¥29,000 | 3.8 | ¥33,000 | 7.5 |
| 389 | ¥29,000 | 4.5 | ¥33,000 | 9.0 |
| 452 | ¥29,000 | 5.3 | ¥33,000 | 10.5 |
| 514 | ¥43,000 | 6.0 | ¥49,000 | 12.0 |
| 577 | ¥43,000 | 6.8 | ¥49,000 | 13.5 |
| 639 | ¥41,000 | 7.5 | ¥46,000 | 15.0 |
| 702 | ¥43,000 | 8.3 | ¥49,000 | 16.5 |
| 764 | ¥57,000 | 9.0 | ¥65,000 | 18.0 |
| 827 | ¥57,000 | 9.8 | ¥65,000 | 19.5 |
| 889 | ¥57,000 | 10.5 | ¥65,000 | 21.0 |
| 952 | ¥57,000 | 11.3 | ¥65,000 | 22.5 |
| 1014 | ¥71,000 | 12.0 | ¥81,000 | 24.0 |
| 1077 | ¥71,000 | 12.8 | ¥81,000 | 25.5 |
| 1139 | ¥71,000 | 13.5 | ¥81,000 | 27.0 |
| 1202 | ¥71,000 | 14.3 | ¥81,000 | 28.5 |
| 1264 | ¥75,000 | 15.0 | ¥80,000 | 30.0 |
| 1327 | ¥85,000 | 15.8 | ¥97,000 | 31.5 |
| 1389 | ¥85,000 | 16.5 | ¥97,000 | 33.0 |
| 1452 | ¥85,000 | 17.3 | ¥97,000 | 34.5 |
| 1514 | ¥87,000 | 18.0 | ¥93,000 | 36.0 |
| 1577 | ¥99,000 | 18.8 | ¥113,000 | 37.5 |
| 1639 | ¥99,000 | 19.5 | ¥113,000 | 39.0 |
| 1702 | ¥99,000 | 20.3 | ¥113,000 | 40.5 |
| 1764 | ¥113,000 | 21.0 | ¥129,000 | 42.0 |
| 1827 | ¥104,000 | 21.8 | ¥111,000 | 43.5 |



Luci

株式会社 **Luci**

Luci Co., Ltd. | ルーチ

東京本社：東京都港区赤坂 4-13-13 赤坂ビル4F 〒107-0052

Tel: 03-6327-7409 Fax: 03-6327-7410

大阪支社：大阪市西区南堀江 1-1-14 四ツ橋中壱ビル 3F 〒550-0015

Tel: 06-6110-7520 Fax: 06-6110-7519

お客様総合窓口：E-mail: info@luci.co.jp

<http://www.luci.co.jp>