



境界をデザインして 魅力的なデッキへ

某住宅
所在地：神奈川県 設計：株式会社北村設計工房 ライティングデザイン：合同会社チップス
施工：株式会社北村設計工房 写真：秋葉康至

意匠性

効率性

安全性

Wooddeck

ウッドデッキ

雨風を受ける場所や、海辺などでも、耐久性のある照明のご提案が可能です。床面に埋め込みライン照明を導入することで、境界を魅せるデザインが可能です。

HPでもご紹介しています！QRコードをお読み取りください。



ご提案商品
ADONIS IP67

- / 防水IP67
- / 床埋め込み可能な照明
- / 人が踏んでも大丈夫！
- / 段差を認識でき安全性向上
- / デザイン性の高い光の演出

光建材

建材×LED | 駐車場 | 手すり | 軒下



<https://www.luci.co.jp/jp/materialxled.html>

快適空間

Luciの提案する
“ニューノーマル”



<https://www.luci.co.jp/jp/kaitekikukan.html>

株式会社 **Luci**
Luci Co., Ltd. | ルーチ

東京本社・ショールーム【ご予約制】
大阪支社
お問い合わせ総合窓口

東京都港区赤坂 4-13-13 赤坂ビル 3F 〒107-0052
大阪市西区南堀江 1-1-14 四ツ橋中塾ビル 3F 〒550-0015
info@luci.co.jp

Tel: 03-6327-7409 Fax: 03-6327-7410
Tel: 06-6110-7520 Fax: 06-6110-7519
<http://www.luci.co.jp/jp/>



LED LINEAR™
lighting solutions

Member of the
Fagerhult Group



ADONIS IP67

LINEAR LIGHTING SOLUTIONS
FROM ∧ ALPHA TO Ω OMEGA



ADONIS IP67

最高で 2,692 lm/m の明るさ、
IP67 と IK10 の耐衝撃性。
形状が小さく、乳白の樹脂により
均一な面発光を実現。

株式会社ミクシィ 本社
設計：株式会社日建設計・株式会社日建スペースデザイン
施工：渋谷駅街区東棟新築工事共同企業体
株式会社丹青社・株式会社清和ビジネス
写真：益永研司

この事例で使った商品

ADONIS HD10 IP67 2700K



German
Design Award
SPECIAL
MENTION 2015





Photo: Jannes Linders

ADONIS IP67

他にはない均一な面発光と明るさを演出

ミニマルなデザインと機能性でADONIS はとても印象的な照明です。IP67 の乳白色の保護樹脂充填を施したリニア照明で、最大で2,692 lm/mの明るさがあります。外観上は、削ぎ落とされたデザインとドット感のない均一な面発光が特徴的です。IP67 の保護構造で、乳白色のポリウレタン樹脂が、水・塩水・溶剤・紫外線から本体を保護します。使用しているポリウレタン素材は、使用温度範囲が-50°C ~ 80°C で、LED 照明器具によく用いられる一般的なシリコン素材と比べ、耐薬品性は5 倍、耐水性は10 倍優れています。さらにIK10 のテスト済みですので、環境衝撃に特に強くできています。標準の長さが5 サイズ、全てIP67 のコネクタをつないでご利用いただけます。外からは見えない内部取付クリップでファサード・トンネル・道路・駐車場・ホール・プール・図書館・キッチンなど、意匠性の高い案件にも適し、プロの高いニーズを満たすものになっております。設置が簡単で耐久性にも優れており、屋内外問わず様々な用途でご利用いただけます。





Photo: Andrew Worssam

ドット感のない、
完全に均一な面発光

IP67 の保護等級で、
乳白色のポリウレタン樹脂カバーが
水・塩水・紫外線を防ぎ、
さらに IK10 (耐衝撃性) 検査済み

最大光束 2,692 lm/m、
断面サイズ W 20.5mm × H 25.5mm

ドット感のなし、LED ライン照明

灯具の断面サイズ	W 20.5 mm x H 25.5 mm
灯具の長さ	639 mm, 952 mm, 1,264 mm, 1,514 mm, 1,827 mm
消費電力	6 W/m ~ 36 W/m
光束	最高 2,692 lm/m (4500Kの場合)
消費効率	最大 75 lm/W (4500Kの場合)
ビーム角	120°
色温度	1900K~4500K, 調色, RGB
演色性	Ra85 ~ Ra96



IP67

White

IQ White

RGB

ADONIS HD6

某住宅

設計：株式会社北村設計工房

照明設計／ライティングデザイン：合同会社チップス



施工：株式会社北村設計工房

写真：秋葉康至

この事例で使った商品

ADONIS HD6 IP67 3000K

ADONIS IP67

	入力電圧 (V)	演色性 (Ra)	消費効率 (lm/W)	消費電力 (W/m)	光束 ^A (lm/m)	最小寸法 (mm)	最大寸法 (mm)	ページ
 ADONIS White IP67								
HD6	24	96	70	6	423	639	1,827	106
HD10	24	96	71	10	707	639	1,827	
HD15	24	85	75	15	1,129	639	1,827	
HD25	24	85	74	25	1,841	639	1,827	
HD36	24	85	75	36	2,692	639	1,827	
 ADONIS IQ White IP67								
HD12	24	85	41	12	498	639	1,827	108
HD24	24	85	43	24	1,030	639	1,827	
 ADONIS RGB IP67 (カタログ非掲載)								
HD20	24	—	21	22	497	639	1,827	別途ご相談

^A白色

4500Kより低い色温度では、光束値が低減します。

調色 / RGB

すべてのチャンネル/カラーがフルパワーのとき。単一チャンネル/カラーを使用すると、光束が減少します。



ADONIS White IP67



24V、強力な光、防塵・IP67の保護等級およびIK10認証済みのリニアLED照明器具です。形状は小さく、乳白色の樹脂充填で、均一に発光します。最長で60,000時間(L80/B10)の寿命を持つ高品質の光を提供します。乳白色のポリウレタン樹脂が水・塩水・溶剤・紫外線を防ぎます。さらにIK10認証済みですので、環境衝撃にはとどろけ強くできています。IP67ミニコネクタ付きで5種類の長さからお選びいただけます。PWM調光に対応しています。ドイツ製。

型番

シリーズ名	LEDテープの種類	演色性	色温度	灯具長	保護等級
ADONIS	HD__	W__	__	__	IP67
	HD6 HD10 HD15 HD25 HD36	Ra80 : W8 Ra90 : W9 (HD6, HD10のみ)	1900K : 19 2800K : 28 2100K : 21 3200K : 32 2300K : 23 3700K : 37 2500K : 25 4500K : 45	0639 0952 1264 1514 1827	特注一覧表参照 ▶ P.110

個別仕様

LEDテープの種類	White(単色)					
	HD6	HD10	HD15	HD25	HD36	
価格	サイズ					
	639	952	1264	1514	1827	
	¥ 27,000	¥ 30,000	¥ 32,000	¥ 34,000	¥ 38,000	
	¥ 38,000	¥ 41,000	¥ 44,000	¥ 47,000	¥ 55,000	
	¥ 49,000	¥ 52,000	¥ 56,000	¥ 61,000	¥ 72,000	
	¥ 58,000	¥ 62,000	¥ 67,000	¥ 72,000	¥ 82,000	
	¥ 69,000	¥ 73,000	¥ 79,000	¥ 86,000	¥ 98,000	
消費電力(W/m) ^A	6	10	15	25	36	
最大直列連結数(m)	5	5	4	3	2	
消費効率(4500Kの場合)(lm/W) ^A	70	71	75	74	75	
光源色(色温度)	色型番					
	灯具組み立て後の色温度 ^B	光束(lm/m) ^A 黒字=Ra 80, オレンジ字=Ra 90				
● W819	1900 K	244	408	652	1,070	1,557
● W821	2100 K	284	468	751	1,214	1,781
● W823	2300 K	323	537	861	1,388	2,035
● W825 / W925	2500 K	284	478	901	1,478	2,164
● W828 / W928	2800 K	289	488	965	1,567	2,289
● W832 / W932	3200 K	299	503	1,010	1,647	2,408
● W837 / W937	3700 K	303	517	1,040	1,682	2,458
● W845	4500 K	423	707	1,129	1,841	2,692

価格に消費税は含まれておりません。仕様・定格などは予告無く変更することがあります。

共通仕様

入力電圧	DC24V
使用環境	屋内外(結露無きこと) IP67
材質(本体)	ポリウレタン樹脂, アルミニウム
保管温度	-30℃ ~ 85℃
周囲温度	-25℃ ~ 40℃ (HD36は35℃)
付属品	-
オプション品	取付クリップ, 取付レール, ロック, 電源ケーブル
適合基準・規格	IP67, IK10
調光	可
電源	要

電源の選定

*1 = 複数系統の場合 *2 = 負荷容量...屋内用 70% / 屋外用 100%

電源	型番	価格	最大負荷容量時(W) ^{*2}	HD6	HD10	HD15	HD25	HD36	
				6.3W/m	10.6W/m	16.9W/m	27.5W/m	40.1W/m	
屋内用	LPSOL-030-24-ND-I	30W	¥ 9,500	21.0W	3.3m	1.9m	1.2m	0.7m	0.5m
	LPSOL-075-24-ND-I	75W	¥11,500	52.5W	8.3m*	4.9m	3.1m	1.9m	1.3m
	LPSOL-145-24-ND-I	145W	¥16,000	105.0W	16.5m*	9.9m*	6.2m*	3.8m*	2.5m*
屋外用	K58-015C024-203	15W	¥13,500	15.0W	2.3m	1.4m	0.8m	0.5m	0.3m
	K58-060C024-001	60W	¥32,000	60.0W	9.5m*	5.6m*	3.5m	2.1m	1.4m
	K58-115C024-201	150W	¥43,000	150.0W	23.8m*	14.1m*	8.8m*	5.4m*	3.7m*



光学データ

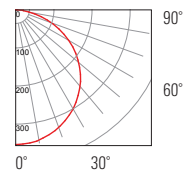

在庫品 HD10

サイズ	264	639	952	1264
W925	○	○	○	○
W928	○	○	○	○
W932	○	-	○	○
W937	○	-	○	○

^A 記載のデータはティピカル値です。製造工程および電気部品の許容差によって、光束および電力の数値は最大で10%変化します。

^B IP67 製品の場合、色温度の許容差が生じることがあります。

外形図

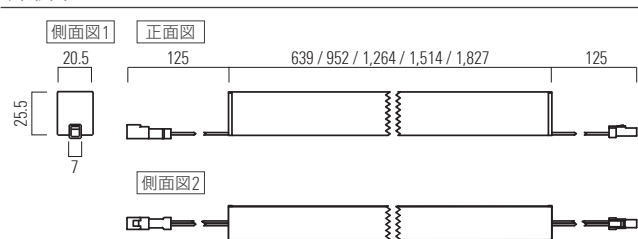

ケーブル詳細

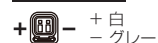

オプション品取付時断面図

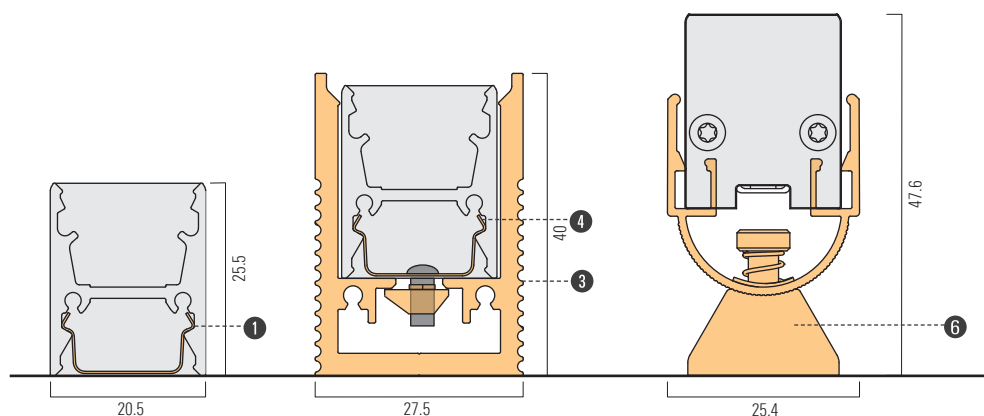

オプション品



- ① 内部取付クリップ
 型番 13000202
 価格 ¥1,300

ワッシャー付属

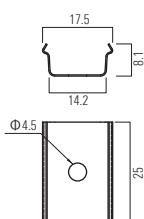

- ② 縦付用落下防止ロックセット^C
 型番 13000287
 価格 ¥1,600

縦付け時に使用

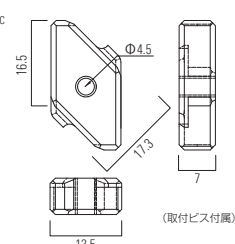

- ③ VarioContour 010 屋内用埋め込みレール^D
 型番 10000576-RAL9003-1m
 価格 ¥5,800

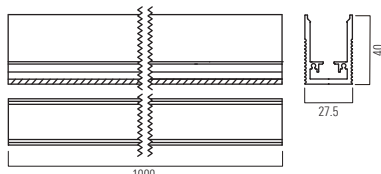

- ④ 埋め込みレール用内部取付クリップ
 型番 13000288
 価格 ¥1,600

組立ビス、ワッシャー付属

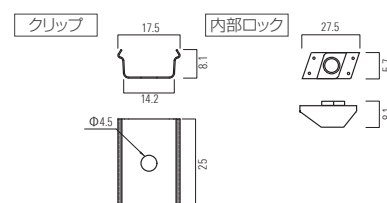

- ⑤ 埋め込みレール用エンドキャップ

型番 11000231
 価格 ¥3,500

パッキン、取付ビス付属

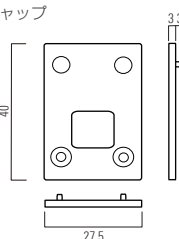

- ⑥ 可変取付クリップ C007/C010 L140
 型番 13000265-SIL
 価格 ¥7,000

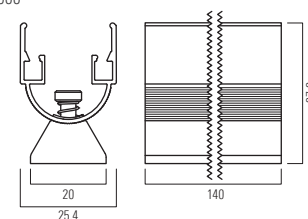

電源ケーブル・送り配線ケーブル

- JWPFコネクタ付電源ケーブル 5000mm
 型番 CAD-5000-MEFE-0 価格 ¥2,000
- VarioCon Mini メス用端子保護キャップ IP67 (10個1セット)
 型番 15000218 価格 ¥2,000

電源から灯具末端までの距離 (A から A' まで)	1.25 sq	2 sq
HD6	25 m	37 m
HD10	15 m	22 m
HD15	12 m	17 m
HD25	9 m	13 m
HD36	8 m	12 m

電源

- 屋外直流電源装置 150W
 型番 K58-115C024-201 価格 ¥43,000
- ルーチ・オリレガ 145W 電源 24V
 型番 LPSOL-145-24-ND-I 価格 ¥16,000
- ルーチ・オリレガ 30W 電源 24V
 型番 LPSOL-030-24-ND-I 価格 ¥9,500

調光ドライバー

- ルーチ・PWM 調光ドライバー 5A LP1
 型番 LLC-PWM5A-LP1 価格 ¥14,000

コントローラー

- ルーチ・PWM ライトコントローラードライバー使用の際には、別途30W電源が必要
 型番 LLC-PLC-A 価格 ¥24,000
- ルーチ・10ステップコントローラー
 型番 LLC-PSC5A 価格 ¥12,500

ADONIS IQ White IP67



24V、強力な光、防塵・IP67の保護等級およびIK10認証済みのリニアLED照明器具です。形状は小さく、乳白色の樹脂充填で、均一に発光します。60,000時間(L80/B10)の寿命を持つ高品質の光を提供します。乳白色のポリウレタン樹脂が水・塩水・溶剤・紫外線を防ぎます。さらにIK10認証済みですので、環境衝撃にはとりわけ強くできています。IP67ミニコネクタ付きで5種類の長さからお選びいただけます。PWM調光に対応しています。ドイツ製。

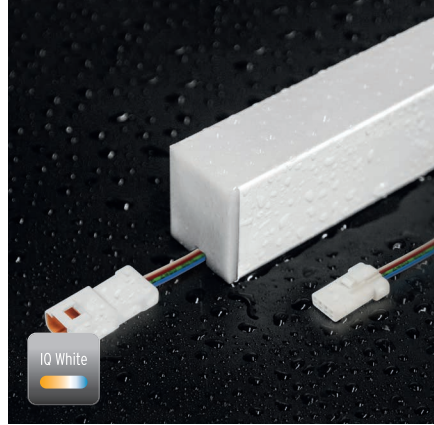

光学データ

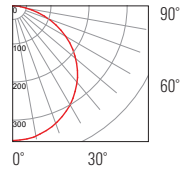

型番

シリーズ名	LEDテープの種類	灯具長	保護等級
ADONIS	IQ W HD __	_____	IP67
	HD12 HD24	0639 0952 1264 1514 1827	特注一覧表参照 ▶ P.111

個別仕様

LEDテープの種類	IQ White (調色調光)	
	HD12	HD24
価格	サイズ	
	639	¥ 41,000 ¥ 46,000
	952	¥ 57,000 ¥ 65,000
	1264	¥ 75,000 ¥ 80,000
	1514	¥ 87,000 ¥ 93,000
	1827	¥ 104,000 ¥ 111,000
消費電力(W/m) ^A	12	24
最大直列連結数(m)	5	4
消費効率(lm/W) ^A	41	43
光源色(色温度)		
色型番	灯具組み立て後の色温度 ^B	光束(lm/m) ^A 黒字=Ra 80
IQ White	W821 (2100K) - W837 (3700K)	498 1,030

価格に消費税は含まれておりません。仕様・価格などは予告無く変更することがあります。

^A記載のデータはティピカル値です。製造工程および電気部品の許容差によって、光束および電力の数値は最大で10%変化します。

^BIP67 製品の場合、色温度の許容差が生じることがあります。

共通仕様

入力電圧	DC24V
使用環境	屋内外(結露無きこと) IP67
材質(本体)	ポリウレタン樹脂, アルミニウム
保管温度	-30℃ ~ 85℃
周囲温度	-25℃ ~ 40℃
付属品	-
オプション品	取付クリップ, 取付レール, ロック, 電源ケーブル
適合基準・規格	IP67, IK10
調光	可
電源	要

外形図

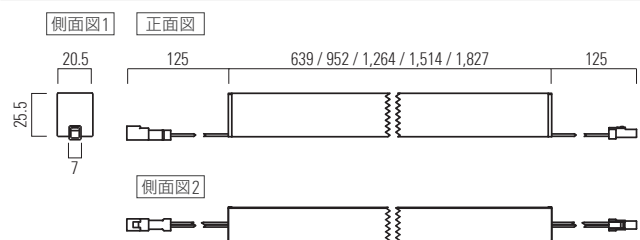

ケーブル詳細

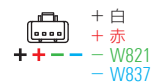

電源の選定

* = 複数系統の場合 *2 = 負荷容量...屋内用 70% / 屋外用 100%

電源	型番	価格	最大負荷容量時 (W) ^{*2}	IQ W HD12	IQ W HD24
屋内用	LPSOL-030-24-ND-I	30W ¥ 9,500	21.0W	1.6m	0.8m
	LPSOL-075-24-ND-I	75W ¥11,500	52.5W	4.1m	2.0m
	LPSOL-145-24-ND-I	145W ¥16,000	105.0W	7.9m*	3.8m
屋外用	K58-015C024-203	15W ¥13,500	15.0W	1.1m	0.5m
	K58-060C024-001	60W ¥32,000	60.0W	4.7m	2.2m
	K58-115C024-201	150W ¥43,000	150.0W	8.2m*	4.0m

オプション品取付時断面図

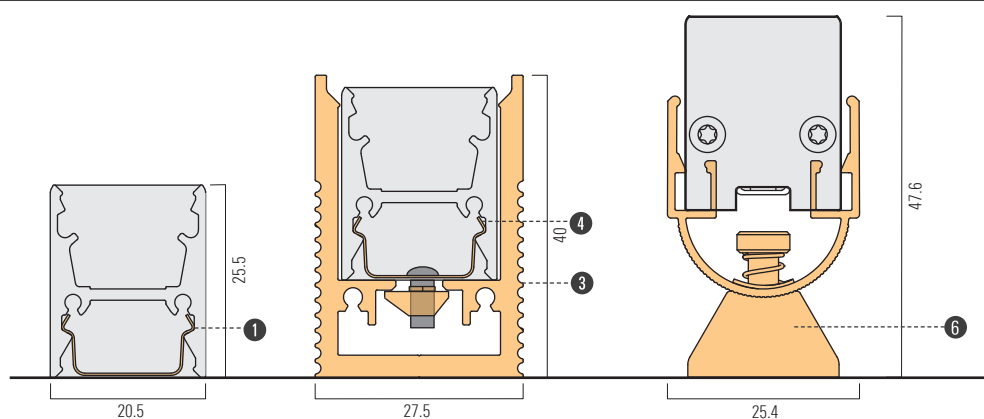

オプション品

① 内部取付クリップ

型番 13000202
価格 ¥1,300

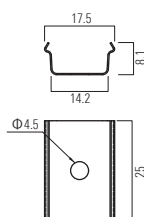

ワッシャー付属

② 縦付用落下防止ロックセット^C

型番 13000287
価格 ¥1,600

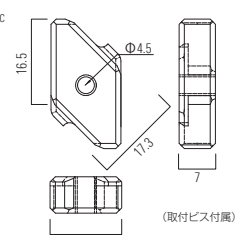

縦付け時に使用

③ VarioContour 010 屋内用埋め込みレール^D

型番 10000576-RAL9003-1m
価格 ¥5,800

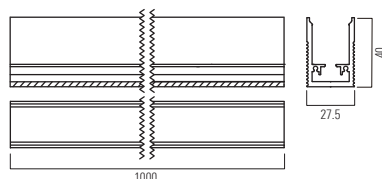

④ 埋め込みレール用内部取付クリップ

型番 13000288
価格 ¥1,600



組立ビス、ワッシャー付属

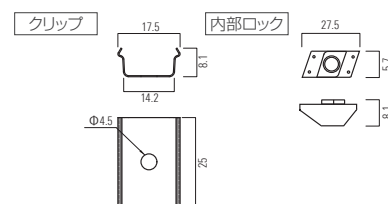

⑤ 埋め込みレール用エンドキャップ

型番 11000231
価格 ¥3,500

パッキン、取付ビス付属

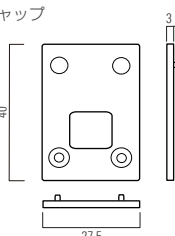

⑥ 可変取付クリップ C007/C010 L140

型番 13000265-SIL
価格 ¥7,000

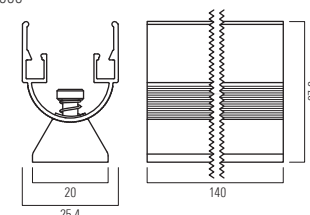

電源ケーブル・送り配線ケーブル

VarioCon Mini メス 4x0.25mm², 2m /IP67

型番 15000202 価格 ¥2,000



VarioCon Mini RGB メス用端子保護キャップ IP67^F

型番 15000219 価格 ¥200



電源から灯具末端までの距離 (A から A' まで)	1.25 sq	2 sq
IQ W HD12	13 m	17 m
IQ W HD24	7 m	9 m

電源

屋外直流電源装置 150W

型番 K58-115C024-201 価格 ¥43,000

ルーチ・オリレガ 145W 電源 24V

型番 LPSOL-145-24-ND-I 価格 ¥16,000

ルーチ・オリレガ 30W 電源 24V

型番 LPSOL-030-24-ND-I 価格 ¥9,500

調光ドライバー

ルーチ・PWM 調光ドライバー 5A トフ用ドライバー使用の際には、別途30W電源が必要

型番 LLC-PWM5A-T 価格 ¥30,000

コントローラー

ルーチ・PWM 2ch フェーダーコントローラートフ用ドライバー使用の際には、別途30W電源が必要

型番 LLC-PFC2CH-T 価格 ¥24,000

ルーチ・PWM ライトコントローラートフ用ドライバー使用の際には、別途30W電源が必要

型番 LLC-PLC-T 価格 ¥50,000

ルーチ・マルチコントローラー用スイッチトフ用

型番 LLC-MFC-SWC 価格 ¥80,000

ルーチ・マルチコントローラー ドライバー使用の際には、別途30W電源が必要

型番 LLC-MFC-10 価格 ¥140,000

セットで
使用

ADONIS White IP67

サイズ	HD6		HD10		HD15		HD25		HD36	
	価格	消費電力(W)	価格	消費電力(W)	価格	消費電力(W)	価格	消費電力(W)	価格	消費電力(W)
264	¥18,000	1.5	¥21,000	2.5	¥22,000	3.8	¥23,000	6.3	¥27,000	9.0
327	¥18,000	1.9	¥21,000	3.1	¥22,000	4.7	¥23,000	7.8	¥27,000	11.3
389	¥18,000	2.3	¥21,000	3.8	¥22,000	5.6	¥23,000	9.4	¥27,000	13.5
452	¥18,000	2.6	¥21,000	4.4	¥22,000	6.6	¥23,000	11.0	¥27,000	15.8
514	¥28,000	3.0	¥31,000	5.0	¥33,000	7.5	¥35,000	12.5	¥41,000	18.0
577	¥28,000	3.4	¥31,000	5.6	¥33,000	8.4	¥35,000	14.1	¥41,000	20.3
639	¥27,000	3.8	¥30,000	6.3	¥32,000	9.4	¥34,000	15.6	¥38,000	22.5
702	¥28,000	4.1	¥31,000	6.9	¥33,000	10.3	¥35,000	17.2	¥41,000	24.8
764	¥38,000	4.5	¥41,000	7.5	¥44,000	11.3	¥47,000	18.8	¥55,000	27.0
827	¥38,000	4.9	¥41,000	8.1	¥44,000	12.2	¥47,000	20.3	¥55,000	29.3
889	¥38,000	5.3	¥41,000	8.8	¥44,000	13.1	¥47,000	21.9	¥55,000	31.5
952	¥38,000	5.6	¥41,000	9.4	¥44,000	14.1	¥47,000	23.5	¥55,000	33.8
1014	¥48,000	6.0	¥51,000	10.0	¥55,000	15.0	¥59,000	25.0	¥69,000	36.0
1077	¥48,000	6.4	¥51,000	10.6	¥55,000	15.9	¥59,000	26.6	¥69,000	38.3
1139	¥48,000	6.8	¥51,000	11.3	¥55,000	16.9	¥59,000	28.1	¥69,000	40.5
1202	¥48,000	7.1	¥51,000	11.9	¥55,000	17.8	¥59,000	29.7	¥69,000	42.8
1264	¥49,000	7.5	¥52,000	12.5	¥56,000	18.8	¥61,000	31.3	¥72,000	45.0
1327	¥58,000	7.9	¥61,000	13.1	¥66,000	19.7	¥71,000	32.8	¥83,000	47.3
1389	¥58,000	8.3	¥61,000	13.8	¥66,000	20.6	¥71,000	34.4	¥83,000	49.5
1452	¥58,000	8.6	¥61,000	14.4	¥66,000	21.6	¥71,000	36.0	¥83,000	51.8
1514	¥58,000	9.0	¥62,000	15.0	¥67,000	22.5	¥72,000	37.5	¥82,000	54.0
1577	¥68,000	9.4	¥71,000	15.6	¥77,000	23.4	¥83,000	39.1	¥97,000	56.3
1639	¥68,000	9.8	¥71,000	16.3	¥77,000	24.4	¥83,000	40.6	¥97,000	58.5
1702	¥68,000	10.1	¥71,000	16.9	¥77,000	25.3	¥83,000	42.2	¥97,000	60.8
1764	¥78,000	10.5	¥81,000	17.5	¥88,000	26.3	¥95,000	43.8	¥111,000	63.0
1827	¥69,000	10.9	¥73,000	18.1	¥79,000	27.2	¥86,000	45.3	¥98,000	65.3

特注一覧表

ADONIS IQ White IP67

サイズ	IQ W HD12		IQ W HD24	
	価格	消費電力(W)	価格	消費電力(W)
264	¥29,000	3.0	¥33,000	6.0
327	¥29,000	3.8	¥33,000	7.5
389	¥29,000	4.5	¥33,000	9.0
452	¥29,000	5.3	¥33,000	10.5
514	¥43,000	6.0	¥49,000	12.0
577	¥43,000	6.8	¥49,000	13.5
639	¥41,000	7.5	¥46,000	15.0
702	¥43,000	8.3	¥49,000	16.5
764	¥57,000	9.0	¥65,000	18.0
827	¥57,000	9.8	¥65,000	19.5
889	¥57,000	10.5	¥65,000	21.0
952	¥57,000	11.3	¥65,000	22.5
1014	¥71,000	12.0	¥81,000	24.0
1077	¥71,000	12.8	¥81,000	25.5
1139	¥71,000	13.5	¥81,000	27.0
1202	¥71,000	14.3	¥81,000	28.5
1264	¥75,000	15.0	¥80,000	30.0
1327	¥85,000	15.8	¥97,000	31.5
1389	¥85,000	16.5	¥97,000	33.0
1452	¥85,000	17.3	¥97,000	34.5
1514	¥87,000	18.0	¥93,000	36.0
1577	¥99,000	18.8	¥113,000	37.5
1639	¥99,000	19.5	¥113,000	39.0
1702	¥99,000	20.3	¥113,000	40.5
1764	¥113,000	21.0	¥129,000	42.0
1827	¥104,000	21.8	¥111,000	43.5



Luci

株式会社 **Luci**

Luci Co., Ltd. | ルーチ

東京本社：東京都港区赤坂 4-13-13 赤坂ビル4F 〒107-0052

Tel: 03-6327-7409 Fax: 03-6327-7410

大阪支社：大阪市西区南堀江 1-1-14 四ツ橋中壱ビル 3F 〒550-0015

Tel: 06-6110-7520 Fax: 06-6110-7519

お客様総合窓口：E-mail: info@luci.co.jp

<http://www.luci.co.jp>