



pocket Luci 2019

ポケットLuci 内装建築カタログ
2019-2020 専用

CONTENTS

27	LSXAC	ルーチ・シルクス® 100V	51	LSXWK	ルーチ・シルクス® ワイドK
29	LFPCF	ルーチ・パワーフレックス 100V CF	53	LFPME-T	ルーチ・パワーフレックス イルメ
31	LFPEX-T	ルーチ・パワーフレックス EX 特注品	55	LFTMX-T	ルーチ・フラットフレックス ミニクス
33	LFP-T	ルーチ・パワーフレックス 特注品	57	LNL	ルーチ・ナノライン
35	LFPOU	ルーチ・パワーフレックス クイック	59	LRO	ルーチ・エプロ
37	LFTF-T	ルーチ・フラットフレックス F 特注品	61	LTH	ルーチ・トフ®
39	LFPA	ルーチ・パワーフレックス アルファ	63	LFPTH	ルーチ・パワーフレックス トフ®
41	LFXF-T	ルーチ・フレックス アルファ F 特注品		付録	
43	LTT	ルーチ・トフタ	65		サイズ×価格一覧
45	LCEF	ルーチ・クレイド® F	73		電源
47	LCEL	ルーチ・クレイド® lens	74		調光
49	LSXK	ルーチ・シルクス® K	79		型番INDEX

納品
RESCUE!
“納品レスキュー”

LEDの納期が間に合わない! すぐに現場に灯具が必要!

現在の短納期在庫を定期的に更新 →



掲載商品一覧

LSXAC ➔ P.27

ルーチ・シルクス® 100V

価格 **¥26,000/サイズ0963**

仕切価格



- ・ドットレス・シームレス・トランスレスの極細間接照明器具
- ・最長約15mまで直列連結可能



LFPCF ➔ P.29

ルーチ・パワーフレックス 100V CF

価格 **¥22,000/サイズ1040**

仕切価格



- ・パワー照射で、間接照明や什器照明に最適
- ・最長約30mまで直列連結可能



LFPEX-T ➔ P.31

ルーチ・パワーフレックス EX 特注品

価格 **¥15,000/m** RENEWAL

仕切価格



- ・1週間まで125mmごとに特注可能
- ・電球色3000Kで1000lm以上の明るさを確保



LFP-T ➔ P.33

ルーチ・パワーフレックス 特注品

価格 **¥15,000/m(20mmピッチ)**

仕切価格



- ・最長約5m、最小40mmピッチで自由な長さに特注可能
- ・極狭部での施工性に優れた単一長尺品が可能



LFPQU ➔ P.35

ルーチ・パワーフレックス クイック

価格 **¥15,000/本(20mmピッチ)**

仕切価格



- ・結線不要の簡単なコネクタ接続
- ・納期が早いフレックスシリーズのNewスタンダード!



LFTF-T ➔ P.37

ルーチ・フラットフレックス F 特注品

価格 **¥15,000/m**

仕切価格



- ・極細、高輝度発光 発光面10mm、高さ4mm
- ・耐候性に優れた軟質アクリル系チューブ内包構造を採用



LFPA ➔ P.39

ルーチ・パワーフレックス アルファ

価格 **¥19,000/本**

仕切価格



- ・とぎれない美しい曲線間接照明を
- ・円形、曲線造作の間接照明に最適な曲がり方向



LFXF-T ➔ P.41

ルーチ・フレックス アルファ F 特注品

価格 **¥15,000/m**

仕切価格



- ・極小間接照明に最適
- ・3営業日で62.5mmごとに特注可能



LTT ➔ P. 3

ルーチ・トフト NEW P.43

価格 **¥22,000/サイズ1003**

仕切価格



- ・1500lmのバワフルなスクエア形状ライン照明
- ・ベース照明・間接照明に



LCEF ➔ P.45

ルーチ・クレイド® F

価格 **¥25,000/サイズ1170**

仕切価格



- ・曇板なしでも隠れる理想の狭小間接照明器具
- ・1300lmハイパワー照射で天井コーブ照明に最適



LCEL ➔ P.47

ルーチ・クレイド® lens

価格 **¥25,000/サイズ1170**

仕切価格



- ・レンズ仕様で狙った配光
- ・ハイパワーで隠れるカタチ



LSXK ➔ P.49

ルーチ・シルクス® K

価格 **¥22,000/サイズ1008**

仕切価格



- ・ツヤのある素材でも透ける素材でも、均質な光
- ・什器や、鏡周りに直接見えても美しい灯具デザイン



LSXWK ➔ P.51

ルーチ・シルクス®ワイドK

価格 **¥22,000/サイズ1008**

仕切価格

DC 24V 単色調光 D○T LESS

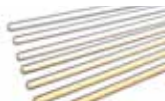

- ・ドットレスで映り込みまで美しい光
- ・足元灯や棚具まで明るい棚下照明に

LFPME-T ➔ P.53

ルーチ・パワーフレックス イルメ

価格 **¥18,000/m**

仕切価格

DC 24V 単色調光



- ・3営業日で特注可能
- ・最長1489mm、40mmごとに37サイズの特注可能

LFTMX-T ➔ P.55

ルーチ・フラットフレックス ミニクス

価格 **¥18,000/m**

仕切価格

DC 24V 単色調光



- ・3営業日で特注可能
- ・最長1447mm、62.5mmごとに23サイズの特注可能

LNL ➔ P.57

ルーチ・ナノライン

価格 **¥25,000/サイズ0984**

仕切価格

DC 24V 単色調光 D○T LESS



- ・発光面5.5mmのライン照明
- ・10サイズのラインアップで、思いのままの意匠照明が可能

LRO ➔ P.3

ルーチ・エフロ NEW

価格 **¥33,000/サイズ1142**

仕切価格

DC 24V 単色調光 D○T LESS



- ・防滴 防湿・IP65のドットレス照明
- ・浴室・洗面所・半屋外の間接照明、アルミレールの直見せにも

LTH ➔ P.61

ルーチ・トフ®

価格 **¥29,000/サイズ1000**

仕切価格

DC 24V 調色調光 D○T LESS



- ・プログラム調色・調光が可能
- ・取付パーツが灯具内に納まるコンパクト設計

LFPTH ➔ P.63

ルーチ・パワーフレックス トフ®

価格 **¥24,000/本**

仕切価格

DC 24V 調色調光 両端カット可能 曲がるR50mmまで



- ・プログラム調色・調光が可能
- ・曲がるタイプで、現場で灯具本体をカット可能

ビクト凡例

入力電圧

AC 100V AC100V 電源不要

DC 24V DC24V 電源が必要です

規格

PSE 対象 電気用品安全法 準拠

調光

単色調光 単色での調光が可能です

調色調光 調色・調光が可能です

調光非対応 調光はできません

製品特性

D○T LESS LEDのドットが見えません

現場カット可能 現場で長さの調整が可能です
カット可能単位は灯具によって異なります

曲がるR50mmまで 曲がるR300mmまで 灯具を曲げた状態で設置することが可能です
最小曲げRは灯具によって異なります

New Products

新商品・リニューアル品のご案内

Luci商品は全商品の断面サイズが50mm以下のサイズ。*納まりの小さい間接照明*に適しています。今号から新たなバリエーションが加わりました。

LRO ルーチ・エフロ NEW

Luci EFRO ⇒ 詳細はP.59



防滴・防湿 IP65型

ドットレスライン照明

- ドットレスで柔らかい光
- 高効率、高演色、Macadam 3stepの安定した色味
- 5色のカラーバリエーション
4000K, 3500K, 3000K, 2700K, 2400K
- 5種のサイズバリエーション
162 mm, 302 mm, 582 mm, 862 mm, 1142 mm
- オプション品のアルミレールで見せる設置も可能

*温泉地・サウナ、24時間体制のバスルーム / シャワールームには設置できません

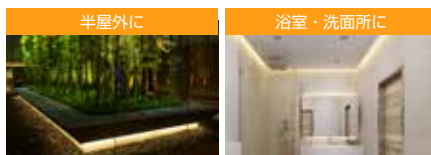

標準取付時断面サイズ

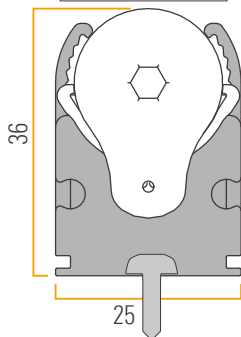

LTT ルーチ・トフト NEW

Luci THOFTA ⇒ 詳細はP.43



スクエア型で納まりが良く

明るさが必要な間接照明やベース照明に最適

- ドットを完全に排除したシームレスな照明
- 取付パーツが灯具内に納まるコンパクト設計
- 直見せも可能なシンプルデザイン
- 6色のカラーバリエーション
5000K, 4000K, 3500K, 3000K, 2700K, 2400K
- 6種のサイズバリエーション
103 mm, 306 mm, 503 mm, 1003 mm, 1205 mm, 1503 mm

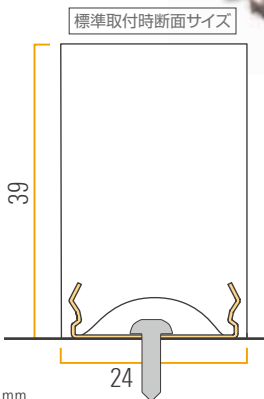

標準取付時断面サイズ



継ぎ目のない光



直見せも可能



フレックスシリーズのマグネット取り付けが可能になりました

NEW

詳細は
Luci内装建築カタログ 2019 P.10

レール用マグネットセット



レール用マグネットセット
型番 MG-R
価格 ¥2,000/1袋4セット入り

※離島への納品の場合、マグネットは航空便が使用できないため、納期に1週間程のご猶予をいただきます

レールへの取付方法

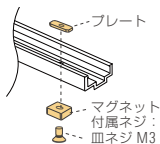

取付可能商品

パワーフレックス EX / LFPEX-T	P.31
パワーフレックス / LFP-T	P.33
パワーフレックスクイック / LFPQU	P.35
フラットフレックス F / LFTF-T	P.37
パワーフレックス アルファ / LFPA	P.39
パワーフレックス トフ* / LFPTH	P.63

LFPEX-T ルーチ・パワーフレックス EX 特注品

RENEWAL

詳細はP.31

Luci Power FLEX EX Custom

1000lm/mハイパワーテープ式ライト
5mまで屋内外の特注対応が可能に！

- 125mmごとに、5mまでの特注加工が可能
- 屋内のほか、防滴(IP65)仕様対応
- 5色のカラーバリエーション

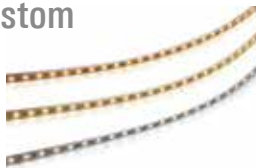

標準取付時断面サイズ

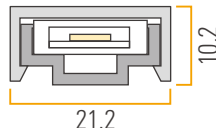

ルーチ・PWM ライトコントローラー

RENEWAL

詳細はLuci内装建築カタログ 2019 P.204

価格改定

仕様変更

※現行品の在庫がなくなり次第、新仕様品へ切り替わります

現行品

型番：LLC-PLC
価格：¥39,000

→ ¥24,000

質量：142g
定格：DC12-24V
最大 5A



新仕様品 RENEWAL!

型番：LLC-PLC-A
価格：¥24,000
外形寸法：W70 H120 D40 mm
質量：118g
定格：DC12-24V 最大 5A



黒カバー
(別売)が登場
黒カバー：5月発売予定
LLC-PT-B ¥1,000



ルーチ・PWM 調光ドライバー 5A LP1

RENEWAL

詳細はLuci内装建築カタログ 2019 P.204

価格改定

仕様変更

※現行品の在庫がなくなり次第、新仕様品へ切り替わります

現行品

型番：LLC-PWM5A-LP1
価格：¥22,000

→ ¥14,000

外形寸法：W66 H110 D25 mm
質量：71g
定格：DC9-24V 最大 5A



新仕様品 RENEWAL!

型番：LLC-PWM5A-LP1
価格：¥14,000
外形寸法：W56 H104 D24 mm
質量：57g
定格：DC9-24V 最大 5A



ルーチ・オリレガ電源 24V 用

RENEWAL

詳細はLuci内装建築カタログ 2019 P.196~P.201

新価格 RENEWAL! Luci Power Supply AC100V-242V

ORILEGA



左：30W 電源
中央：75W 電源
右：145W 電源



型番：LPSOL-030-24-ND-I
価格：¥10,100

→ ¥9,500



型番：LPSOL-075-24-ND-I
価格：¥14,620

→ ¥11,500



型番：LPSOL-145-24-ND-I
価格：¥19,960

→ ¥16,000

平面サイズ

scale=1/1

AC100V シリーズ 屋内仕様

LSXAC

ルーチ・シルクス® 100V

価格 ¥26,000/サイズ0963 仕切価格

P.27

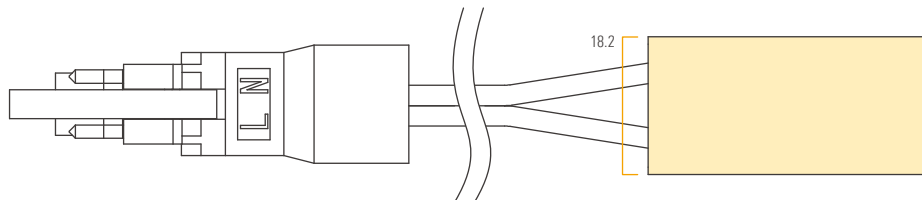

LFPCF

ルーチ・パワーフレックス 100V CF

価格 ¥22,000/サイズ1040 仕切価格

P.29

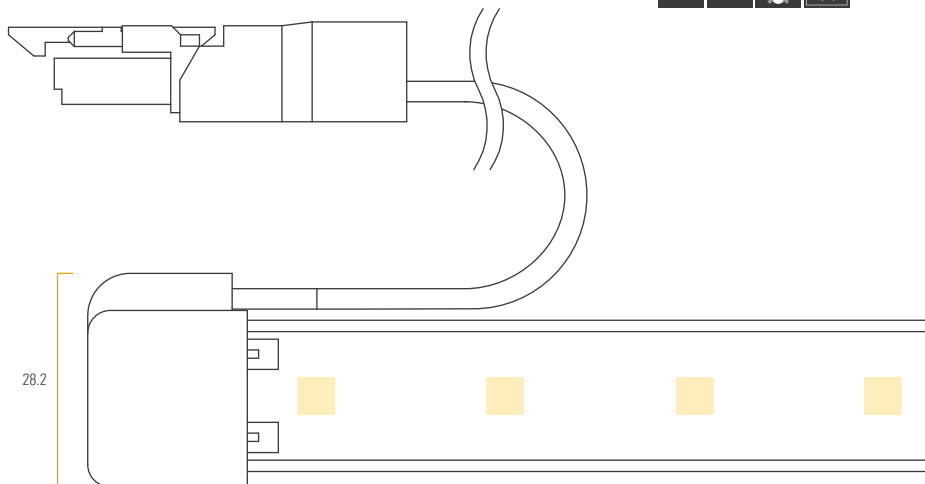

オプション品取付時断面サイズ

scale=1/1

LSXAC ルーチ・シルクス® 100V

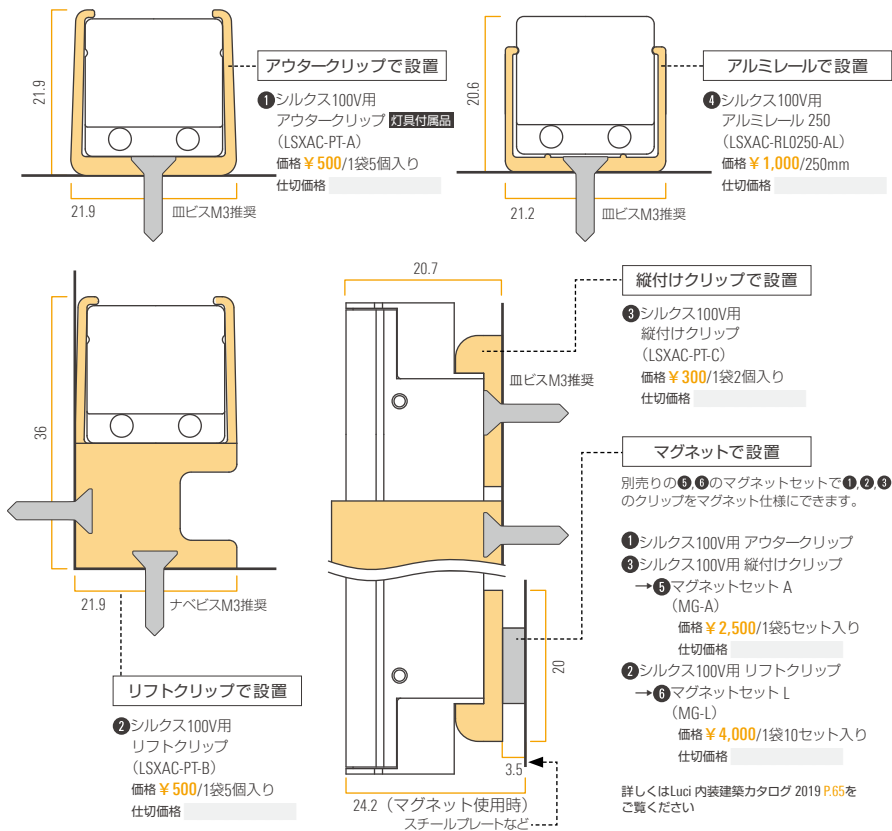

LFPFCF ルーチ・パワーフレックス 100V CF

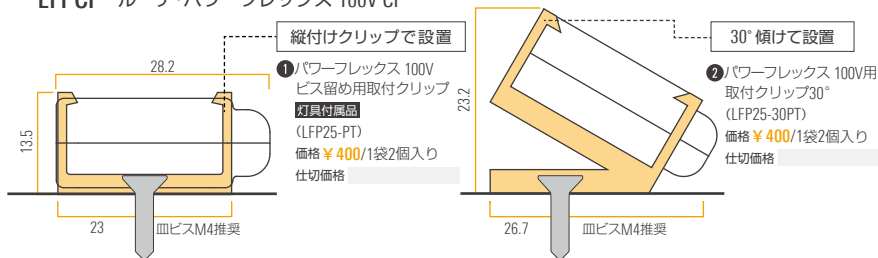

平面サイズ

scale=1/1

DC24V ドットレスシリーズ 屋内仕様

LTT

NEW

ルーチ・トフタ

価格 ¥22,000/サイズ1003 仕切価格

P.43

DC
24V

単色
調光

D
O
T
LESS

光が
透けにくい
クリア

屋内

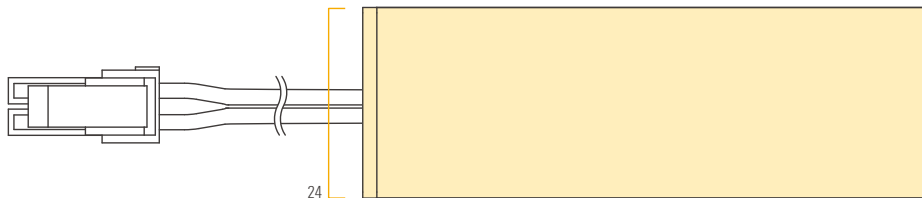

LCEF

ルーチ・クレイド® F

価格 ¥25,000/サイズ1170 仕切価格

P.45

LCEL

ルーチ・クレイド® lens

価格 ¥25,000/サイズ1170 仕切価格

P.47

DC
24V

単色
調光

D
O
T
LESS

光が
透けにくい
クリア

屋内

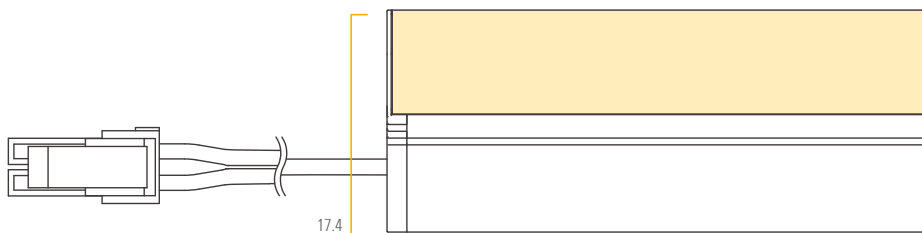

オプション品取付時断面サイズ

scale=1/1

LTT ルーチ・トフタ

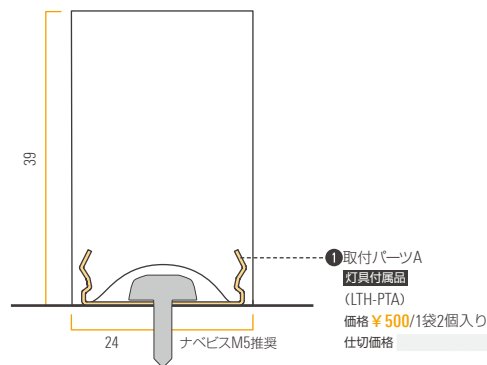

LCEF ルーチ・クレイド® F / LCEL ルーチ・クレイド® lens

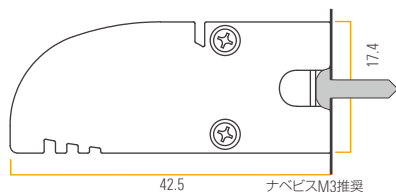

クレイド用 取付クリップは
使用時に灯具本体に収まり
ます。外寸は変わりません

取付クリップで設置

- 1 クレイド用取付クリップ
灯具付属品
(LCE-PT-A)
価格 ¥500/1袋2個入り
仕切価格

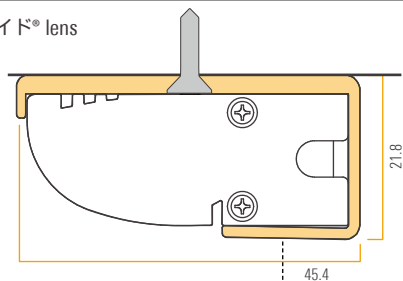

アウトークリップで設置

- 2 クレイド用アウトークリップ
(LCE-PT-B)
価格 ¥500/1袋2個入り
仕切価格

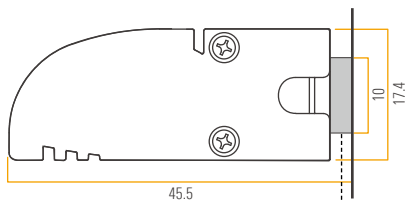

マグネットで設置

別売りの③④マグネットセット
で①②のクリップをマグ
ネット仕様にできます。詳しく
はLuci内装建築カタログ2019
P.117,123をご覧ください

マグネットで設置

- 3 マグネットセット L
(MG-L)
価格 ¥4000/1袋10セット入り
仕切価格

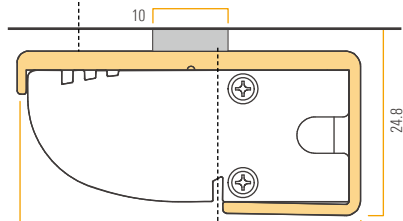

マグネットで設置

- 4 マグネットセット A
(MG-A)
価格 ¥2,500/1袋5セット入り
仕切価格

平面サイズ

scale=1/1

DC24V ドットレスシリーズ 屋内仕様

LSXK

ルーチ・シルクス® K

価格 ¥22,000/サイズ1008 仕切価格

P.49



LSXWK

ルーチ・シルクス®ワイド K

価格 ¥22,000/サイズ1080 仕切価格

P.51

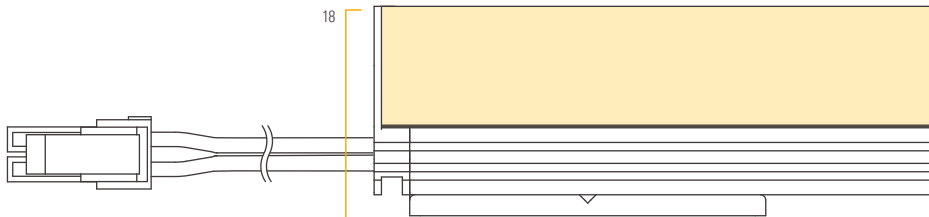

オプション品取付時断面サイズ

scale=1/1

LSXK ルーチ・シルクス® K

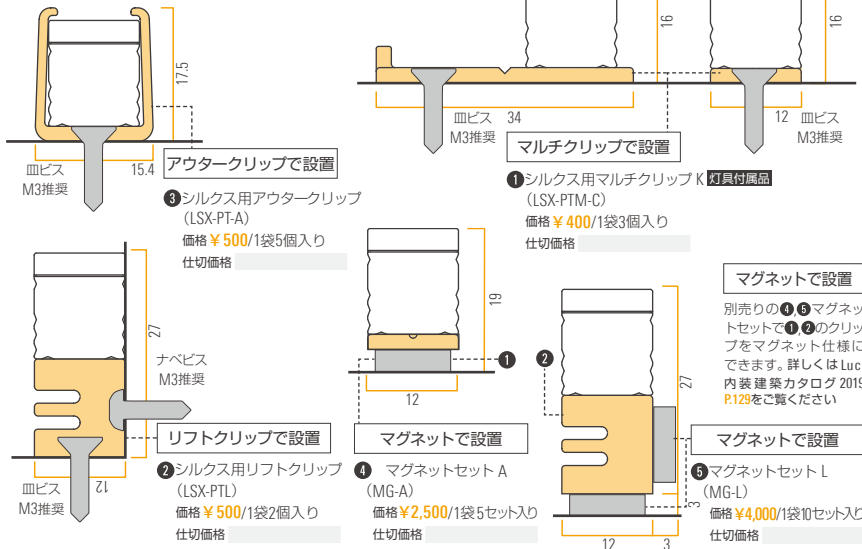

LSXWK ルーチ・シルクス® ワイド K

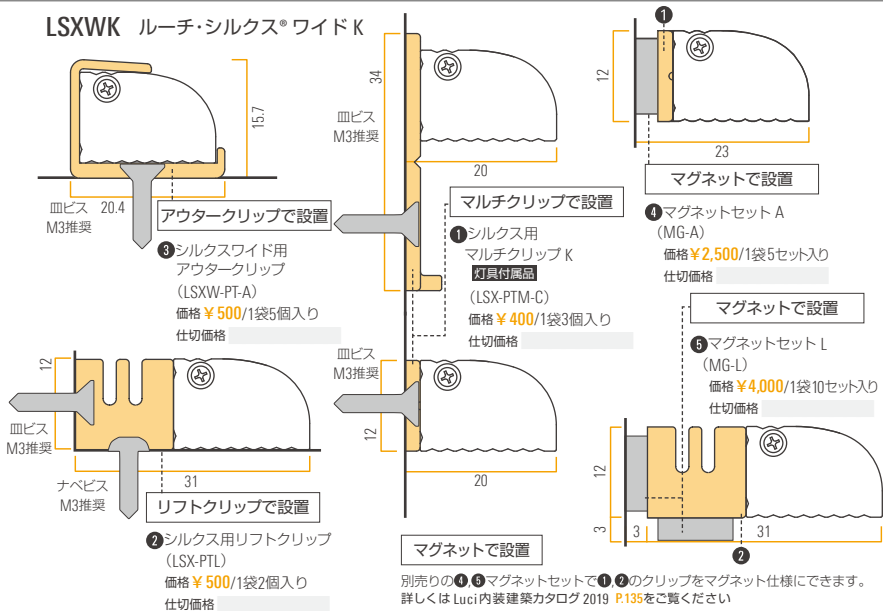

平面サイズ

scale=1/1

DC24V ドットレスシリーズ 屋内仕様

LFPME-T

ルーチ・パワーフレックス イルメ

価格 ¥18,000/サイズ1009 仕切価格

P.53



LFTMX-T

ルーチ・フラットフレックス ミニクス

価格 ¥18,000/サイズ1009 仕切価格

P.55



オプション品取付時断面サイズ

scale=1/1

LFPME-T ルーチ・パワーフレックス イルメ

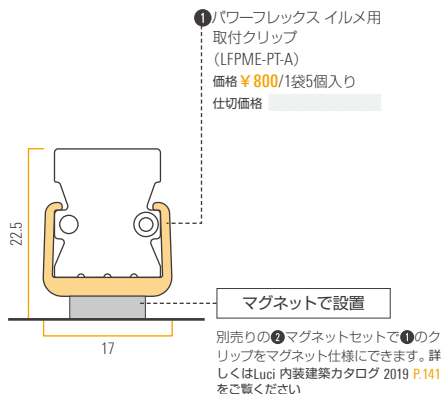
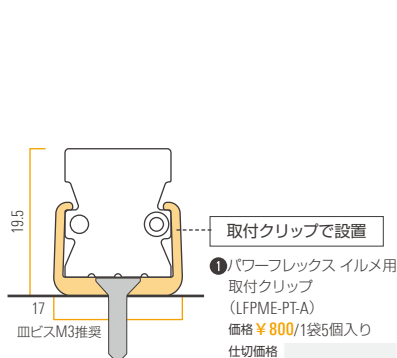

LFTMX-T ルーチ・フラットフレックス ミニクス

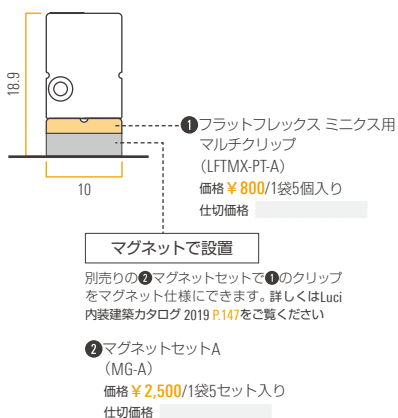
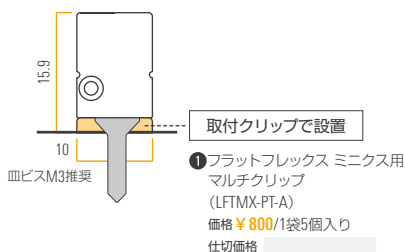

平面サイズ

scale=1/1

DC24V ドットレスシリーズ 屋内仕様

LNL

ルーチ・ナノライン

価格 ¥25,000/サイズ0984 仕切価格

P.57

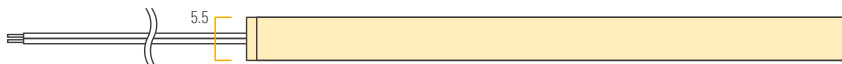

DC24V ドットレスシリーズ 防滴・防湿仕様

LRO

NEW

ルーチ・エフロ

価格 ¥33,000/サイズ1142 仕切価格

P.59

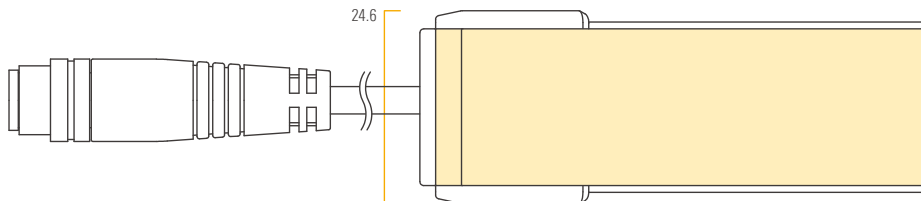

オプション品取付時断面サイズ

scale=1/1

LNL ルーチ・ナノライン

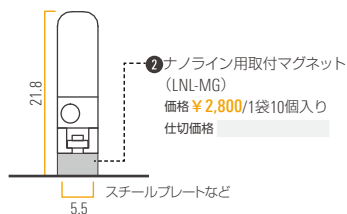
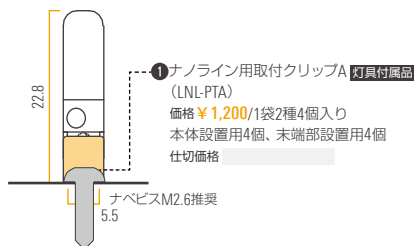

LRO ルーチ・エフロ

② エフロ用アルミレール 〇〇〇〇
(0164,0304,0584,0864,1144)

LRO-RL0164-AL ¥1,500 仕切価格

LRO-RL0304-AL ¥2,000 仕切価格

LRO-RL0584-AL ¥2,700 仕切価格

LRO-RL0864-AL ¥3,300 仕切価格

LRO-RL1144-AL ¥4,000 仕切価格

半屋外使用時推奨

目安納期:6週間

レール付風品 ① アルミレールエンドキャップ(2個)

① エフロ用取付クリップ **灯具付風品**

(LRO-PT-A)

価格 ¥400/1袋3個入り

仕切価格

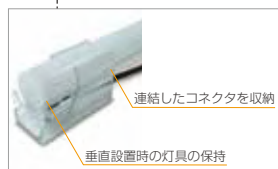
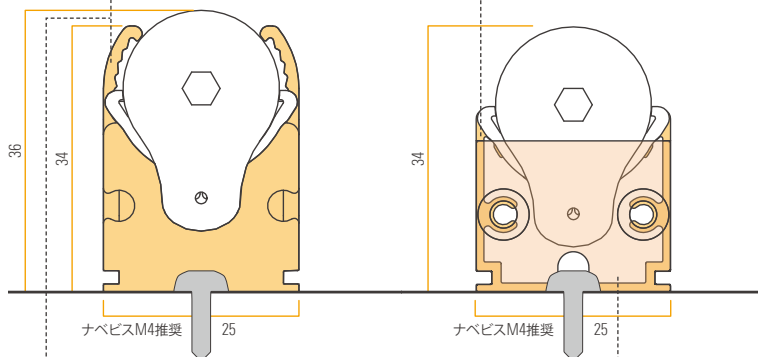

④ エフロ用アルミレールエンドキャップ

レール付風品 (LRO-RL-EC)

価格 ¥400/1袋2個入り

仕切価格

レール使用時末端の封止用

目安納期:6週間

エンドキャップ付風品 ビス2個

平面サイズ

scale=1/1

DC24V フレックスシリーズ 屋内仕様

LFPEX-T **RENEWAL**

ルーチ・パワーフレックス EX 特注品

価格 ¥15,000/m 仕切価格

P.31



LFP-T

ルーチ・パワーフレックス 特注品 20mmピッチ

価格 ¥15,000/m 仕切価格

ルーチ・パワーフレックス 特注品 30mmピッチ

価格 ¥13,000/m 仕切価格

P.33

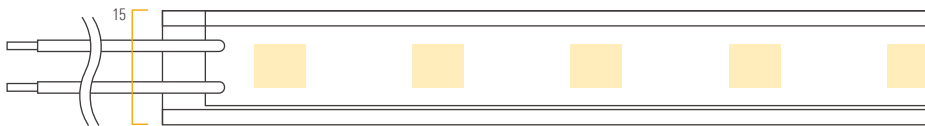

オプション品取付時断面サイズ

scale=1/1

LFPEX-T ルーチ・パワーフレックス EX 特注品

LFP-T ルーチ・パワーフレックス 特注品

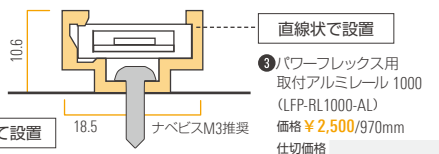
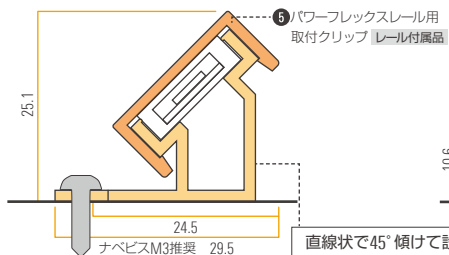
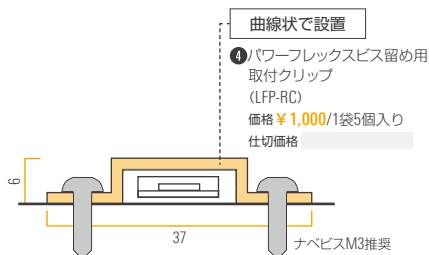
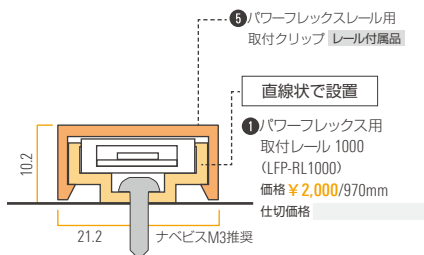

マグネットで設置

別売りの①マグネットセットで①③の取付レールをマグネット仕様にてできます。詳しくはLuci内装建築カタログ 2019 P.77,83をご覧ください

平面サイズ

scale=1/1

DC24V フレックスシリーズ 屋内仕様

LFPQU

ルーチ・パワーフレックス クイック

20mmピッチ

ルーチ・パワーフレックス クイック

30mmピッチ

価格 ¥15,000/本 仕切価格

価格 ¥13,000/本 仕切価格

P.35

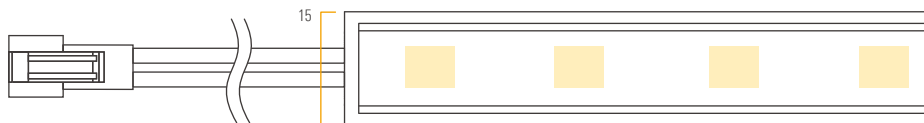

LFTF-T

ルーチ・フラットフレックス F

特注品

価格 ¥15,000/m 仕切価格

P.37

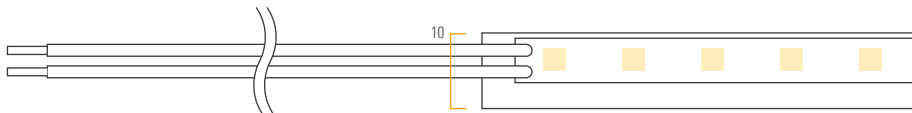

オプション品取付時断面サイズ

scale=1/1

LFPQU ルーチ・パワーフレックス クイック

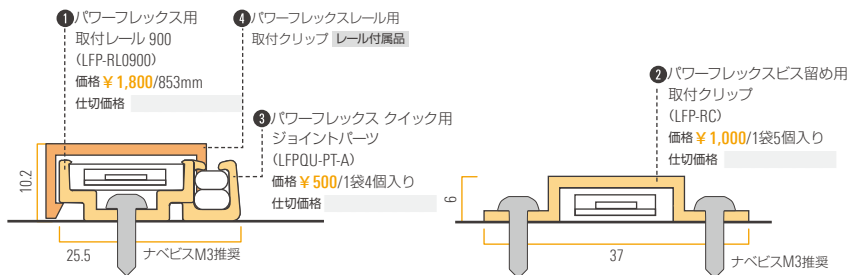

マグネットで設置

別売りの⑤マグネットセットで①の取付レールをマグネット仕様にできます。詳しくは Luci 内装建築カタログ 2019 P.91をご覧ください

LFTF-T ルーチ・フラットフレックス F 特注品

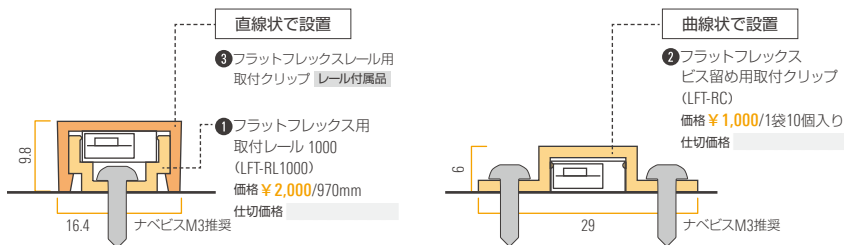

マグネットで設置

別売りの⑤マグネットセットで①の取付レールをマグネット仕様にできます。詳しくは Luci 内装建築カタログ 2019 P.95をご覧ください

平面サイズ

scale=1/1

DC24V フレックスシリーズ 屋内仕様

LFPA

ルーチ・パワーフレックス アルファ

価格 ¥19,000/本 仕切価格

P.39

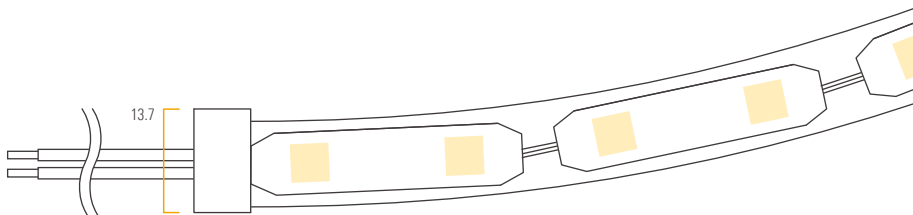

LFXF-T

ルーチ・フレックス アルファ F

特注品

価格 ¥15,000/m 仕切価格

P.41

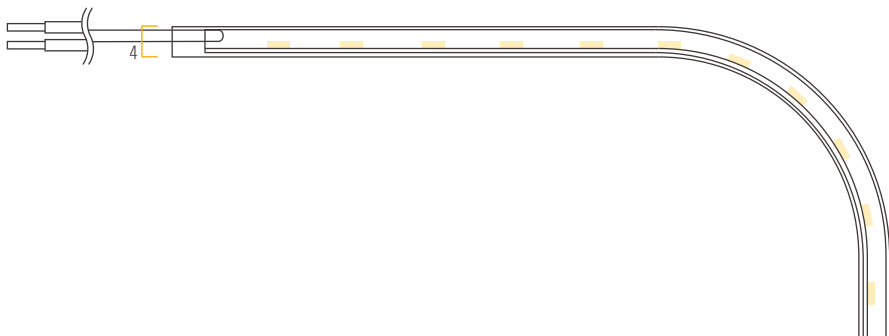

LFPA ルーチ・パワーフレックス アルファ

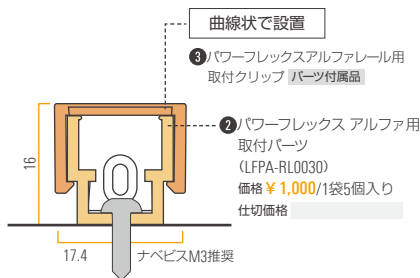
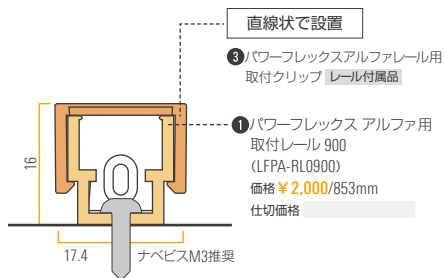

マグネットで設置

別売りの⑤マグネットセットで①,②の取付レールをマグネット仕様にできます。詳しくは Luci内装建築カタログ2019 P.101をご覧ください

LFXF-T ルーチ・フレックス アルファF 特注品

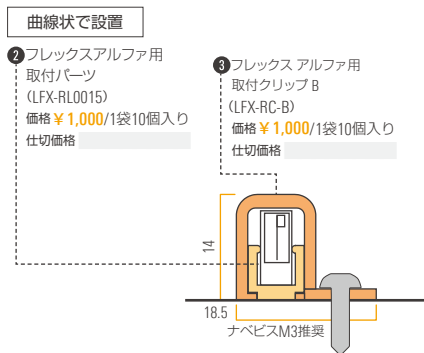
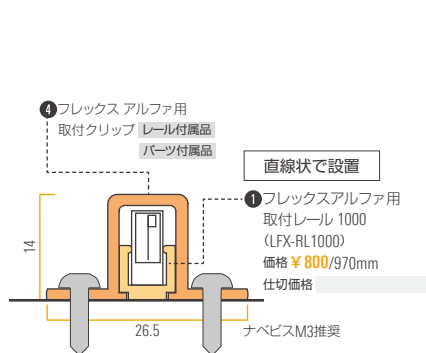

平面サイズ

scale=1/1

DC24V フレックスシリーズ 防滴仕様

LFPEX-T RENEWAL

ルーチ・パワーフレックス EX

特注品 防滴仕様

価格 ¥15,000/m 仕切価格

P.31

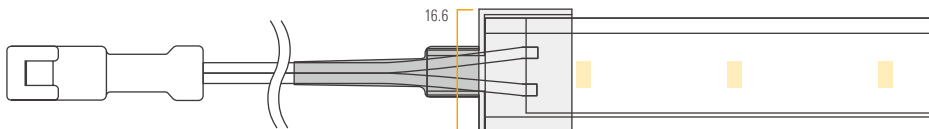

LFP-T

ルーチ・パワーフレックス

特注品 防滴仕様 20mmピッチ

ルーチ・パワーフレックス

特注品 防滴仕様 30mmピッチ

価格 ¥15,000/m 仕切価格

価格 ¥13,000/m 仕切価格

P.33

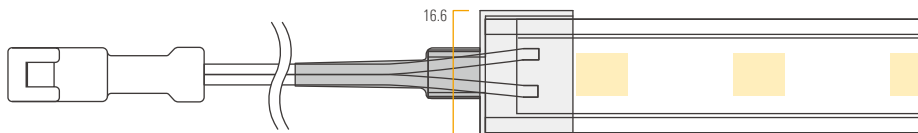

オプション品取付時断面サイズ

scale=1/1

LFPEX-T ルーチ・パワーフレックス EX 特注品 防滴仕様

LFP-T ルーチ・パワーフレックス 特注品 防滴仕様

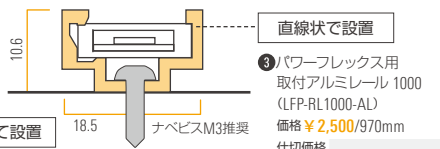
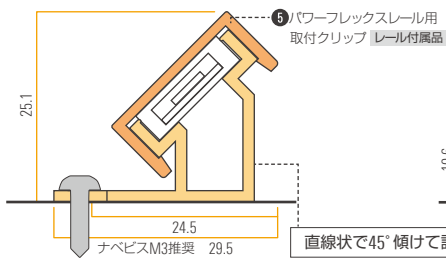
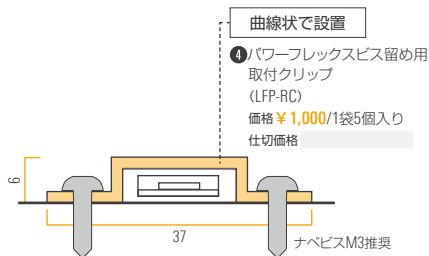
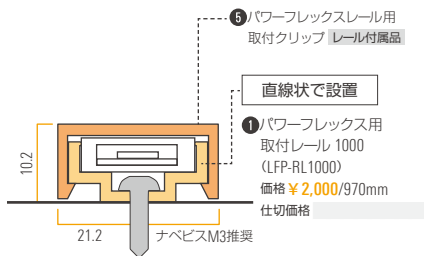

マグネットで設置

別売りの⑦マグネットセットで①④の取付レールをマグネット仕様にてできます。詳しくは Luci 内装建築カタログ 2019 P.77,83をご覧ください

DC24V フレックスシリーズ 防滴仕様

LFTF-T

ルーチ・フラットフレックス F

特注品 防滴仕様

価格 ¥15,000/m 仕切価格

P.37

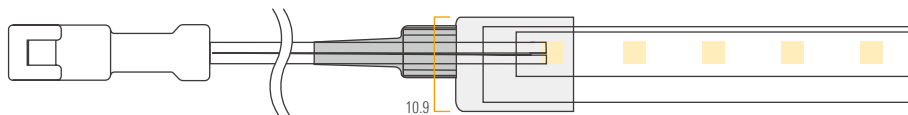

LFXF-T

ルーチ・フレックス アルファ F

特注品 防滴仕様

価格 ¥15,000/m 仕切価格

P.41

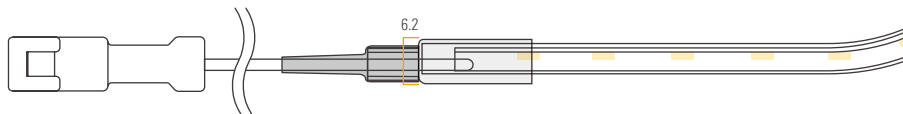

オプション品取付時断面サイズ

scale=1/1

LFTF-T ルーチ・フラットフレックス F 特注品 防滴仕様

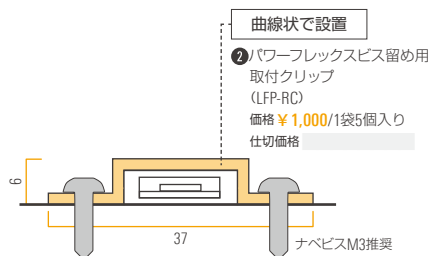
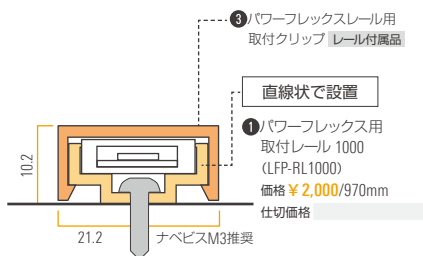

マグネットで設置

別売りの④のマグネットセットで①の取付レールをマグネット仕様にできます。詳しくは Luci 内装建築カタログ 2019 P.95をご覧ください

LFXF-T ルーチ・フレックス アルファ F 特注品 防滴仕様

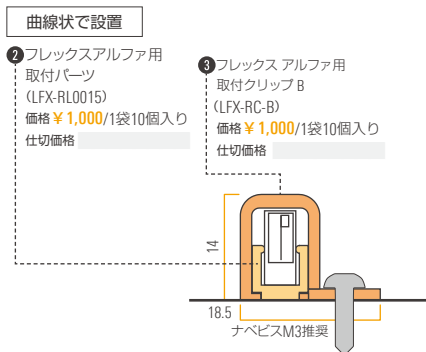
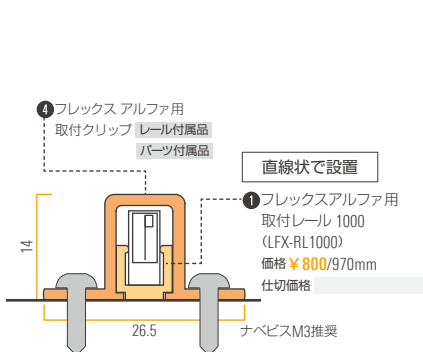

平面サイズ

scale=1/1

DC24V 調色・調光シリーズ 屋内仕様

LTH

ルーチ・トフ®

価格 ¥29,000/サイズ1000 仕切価格

P.61

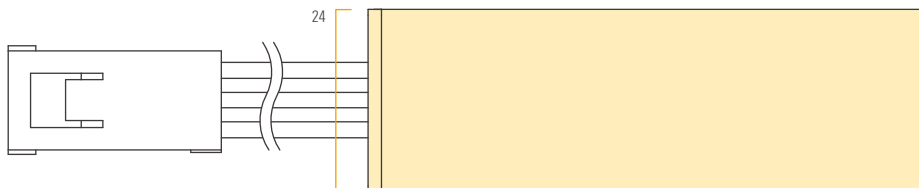

LFPTH

ルーチ・パワーフレックス トフ®

価格 ¥24,000/本 仕切価格

P.63

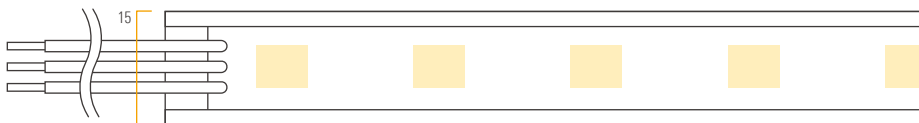

オプション品取付時断面サイズ

scale=1/1

LTH ルーチ・トフ®

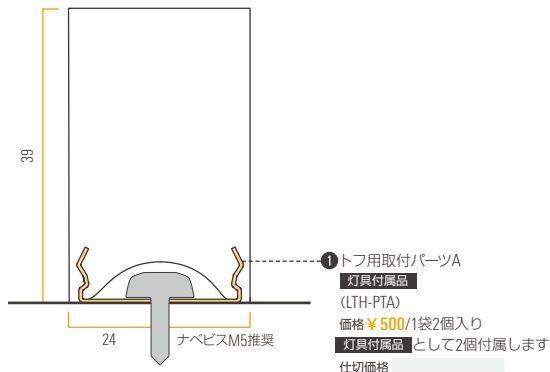

LFPTH ルーチ・パワーフレックス トフ®

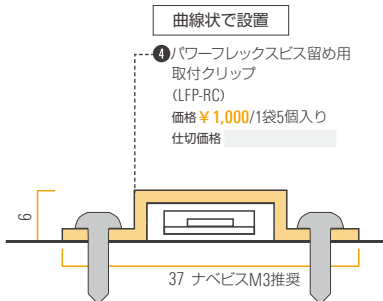
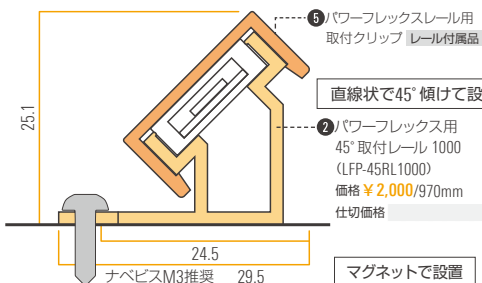
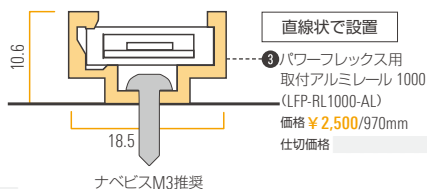
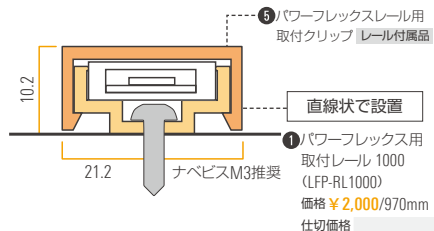

別売りの④⑦マグネットセットで①③のクリップをマグネット仕様にてできます。
 詳しくはLuci内装建築カタログ2019 P.167をご覧ください

LSXAC

ルーチ・シルクス® 100V

型番 **LSXAC** - □□□□ - **100** - □ - **DF** - **I**

商品名	サイズ	入力電圧	光源色	カバー種類	耐候仕様
LSXAC	0099 0291 0483 0579 0771	100	W : 白色 WW : 温白色 L30 : 電球色3000K L27 : 電球色2700K L24 : 電球色2400K	DF : 乳半	I : 屋内

価格 **¥26,000/サイズ0963**

仕切価格

仕様

入力電圧	AC100V
使用環境	屋内(結露なきこと)
最大直列連結数	15m
適合規格・基準	安全基準：電気用品安全法(PSE) ※棚下(陳列物照射), 装飾, 間接照明用途限定
付属品	①アウタークリップ 5個

サイズ	0099	0291	0483	0579	0771
型番	LSXAC-0099-100-□-DF-I	LSXAC-0291-100-□-DF-I	LSXAC-0483-100-□-DF-I	LSXAC-0579-100-□-DF-I	LSXAC-0771-100-□-DF-I
価格	¥7,000	¥12,000	¥16,000	¥18,000	¥22,000
仕切価格					
長さ(L)	99mm	291mm	483mm	579mm	771mm
消費電力	1.7W	5.0W	8.4W	10.1W	13.4W

サイズ	0867	0963	1059	1251	1443
型番	LSXAC-0867-100-□-DF-I	LSXAC-0963-100-□-DF-I	LSXAC-1059-100-□-DF-I	LSXAC-1251-100-□-DF-I	LSXAC-1443-100-□-DF-I
価格	¥24,000	¥26,000	¥28,000	¥31,000	¥33,000
仕切価格					
長さ(L)	867mm	963mm	1059mm	1251mm	1443mm
消費電力	15.1W	16.8W	18.5W	21.8W	25.2W

外形図

電源入力方向→

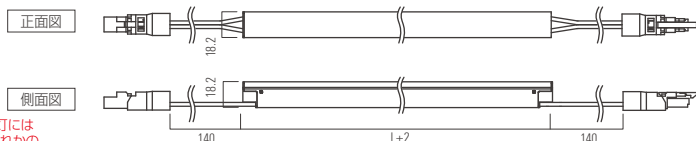

本製品の点灯には
①②③いずれかの
電源コード・ケーブルが必要です。

オプション品

アウトークリップで設置

ビス(市販)で固定
推奨ビス：皿ビスM3

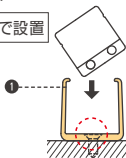

リフトクリップで設置

ビス(市販)で固定
推奨ビス：
ナベビスM3

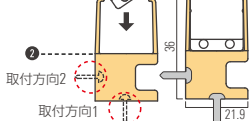

縦付けクリップで設置

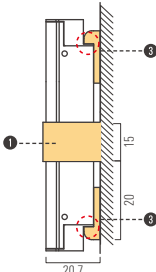

アルミレールで設置

ビス(市販)で固定
推奨ビス：皿ビスM3

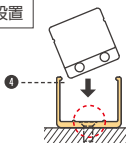

マグネットで設置

別売りの①②③マグネットセットで①②③のクリップをマグネット仕様にてできます。
詳しくはLuci 内装建築カタログ 2019 P.65をご覧ください

⑦PSEコネクタ付電源コード 3000mm 必須

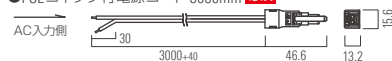

⑧ラインコンセント用電源ケーブル 400mm 必須

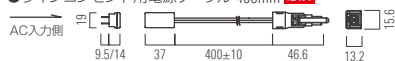

⑨2極コンセント用電源ケーブル 2500mm 必須

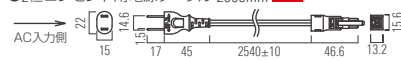

⑩PSEコネクタ付送り配線コード 1000mm

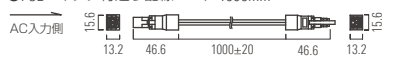

取付クリップ

オプション品名称	備考	型番	価格/個数	仕切価格
①シルクス100V用 アウトークリップ 灯具付属品	灯具をしっかりホールドするので下向き照射でお使いになる際に安心です	LSXAC-PT-A	¥500 /1袋5個入り	
②シルクス100V用 リフトクリップ	灯具をかさあげして、連結したコネクタを取られます	LSXAC-PT-B	¥500 /1袋5個入り	
③シルクス100V用 縦付けクリップ	灯具を縦向きに設置する際に 付属品のアウトークリップと合わせて使用します	LSXAC-PT-C	¥300 /1袋2個入り	

取付レール

オプション品名称	備考	型番	価格/個数	仕切価格
④シルクス100V用 アルミレール 250	-	LSXAC-RL0250-AL	¥1,000	

関連ケーブル

オプション品名称	備考	型番	価格/個数	仕切価格
⑦PSEコネクタ付電源コード 3000mm 必須	灯具の点灯のために、⑦⑧⑨いずれかの電源コードが1系統につき1本必要です	CAA-3000-FHNN-I	¥1,500/1本	
⑧ラインコンセント用 電源ケーブル 400mm 必須	ラインコンセントと灯具をコネクタ接続する際に使用します	CAA-0400-FHLC-I	¥1,800/1本	
⑨2極コンセント用電源ケーブル 2500mm 必須	2極コンセントと灯具をコネクタ接続する際に使用します	CAA-2500-FHTP-I	¥1,500/1本	
⑩PSEコネクタ付送り配線コード 1000mm	灯具間を延長できる送り配線ケーブルです	CAA-1000-MHFF-I	¥2,200/1本	

その他オプション

オプション品名称	備考	型番	価格/個数	仕切価格
⑤マグネットセットA	①アウトークリップ、③縦付けクリップをマグネット仕様にする際に使用します	MG-A	¥2,500/ 1袋5セット入り	
⑥マグネットセットL	②リフトクリップをマグネット仕様にする際に使用します	MG-L	¥4,000/ 1袋10セット入り	
⑪ライティング・コネクタ	分電盤からのケーブルと灯具の電源ケーブルを結線する際に使用します。	LC-TW	¥250/1個	

LFPCF

ルーチ・パワーフレックス 100V CF



型番 LFPCF25 - □□□□ - 100 - □ - CL - I

商品名	サイズ		入力電圧	光源色	カバー種類	耐候仕様
LFPCF25	0232 0434 0636 0838	1040 1242 1444	100	N : 昼白色 W : 白色 WW : 温白色 L30 : 電球色3000K L27 : 電球色2700K	CL : 透明	I : 屋内

価格 ￥22,000/サイズ1040

仕切価格

仕様

入力電圧	AC100V
使用環境	屋内(結露なきこと)
最大直列連結数	30m
適合規格・基準	安全基準：電気用品安全法(PSE) ※棚下(陳列物照射), 装飾, 間接照明用途限定
付属品	●取付クリップ 4個

サイズ	0232	0434	0636	0838
型番	LFPCF25-0232-100-□-CL-I	LFPCF25-0434-100-□-CL-I	LFPCF25-0636-100-□-CL-I	LFPCF25-0838-100-□-CL-I
価格	¥14,000	¥16,000	¥18,000	¥20,000
仕切価格				
長さ(L)	232mm	434mm	636mm	838mm
消費電力	2.5W	5.0W	7.5W	10.0W

サイズ	1040	1242	1444
型番	LFPCF25-1040-100-□-CL-I	LFPCF25-1242-100-□-CL-I	LFPCF25-1444-100-□-CL-I
価格	¥22,000	¥24,000	¥26,000
仕切価格			
長さ(L)	1040mm	1242mm	1444mm
消費電力	12.5W	15.0W	17.5W

外形図

正面図

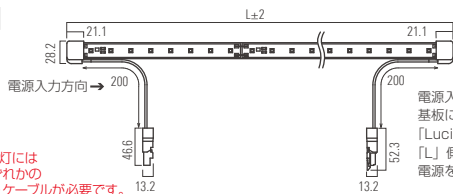

側面図



本製品の点灯には
①②③いずれかの
電源コード・ケーブルが必要です。

電源入力方向について：
基板に印字されている
「Luci」ロゴの
「L」側から
電源を入力してください

オプション品

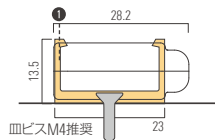
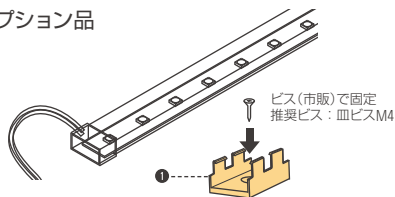

30°傾けて設置

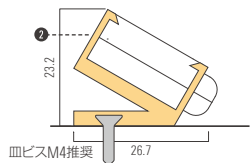
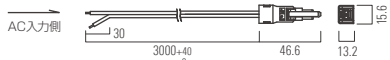
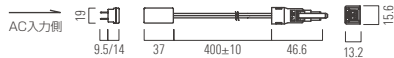
① PSEコネクタ付電源コード 3000mm **必須**④ ラインコンセント用電源ケーブル 400mm **必須**⑤ 2種コンセント用電源ケーブル 2500mm **必須**

⑥ PSEコネクタ付送り配線コード 1000mm

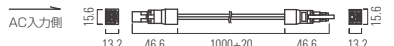

⑦ ライティング・コネクタ

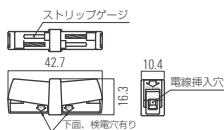

取付クリップ

オプション品名称	備考	型番	価格/個数	仕切価格
① パワーフレックス 100Vビス留め用 取付クリップ 灯具付属品	-	LFP25-PT	¥400 /1袋2個入り	
② パワーフレックス 100V用 取付クリップ30°	灯具を30°傾けて設置する際に使用します	LFP25-30PT	¥400 /1袋2個入り	

関連ケーブル

オプション品名称	備考	型番	価格/個数	仕切価格
③ PSEコネクタ付電源コード 3000mm 必須	灯具の点灯のために、③④⑤いずれかの電源コードが1系統につき1本必要です ラインコンセントと灯具をコネクタ接続する際に使用します ②種コンセントと灯具をコネクタ接続する際に使用します	CAA-3000-FHNN-I	¥1,500/1本	
④ ラインコンセント用 電源ケーブル 400mm 必須		CAA-0400-FHLC-I	¥1,800 CAA-0400-FHLC-I/1本	
⑤ 2種コンセント用電源ケーブル 2500mm 必須		CAA-2500-FHTP-I	¥1,500/1本	
⑥ PSEコネクタ付送り配線コード 1000mm		CAA-1000-MHFH-I	¥2,200/1本	

その他オプション

オプション品名称	備考	型番	価格/個数	仕切価格
⑦ ライティング・コネクタ	分電盤からのケーブルと灯具の電源ケーブルを結線する際に使用します。	LC-TW	¥250/1個	

オプション品

直線状で設置

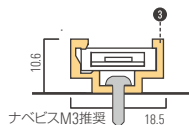
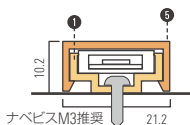
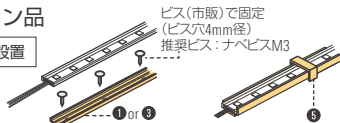

直線状で45°傾けて設置

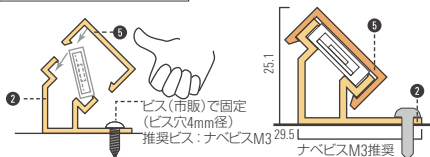

曲線状で設置

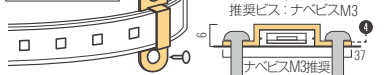

マグネットで設置

別売りの①マグネットセットで①②の取付レールをマグネット仕様にてできます。詳しくはLuci内装建築カタログ2019 P.77をご覧ください

直線状で設置

オプション品名称	付属品	型番	価格/個数	仕切価格
① パワーフレックス用 取付レール 1000	⑤ パワーフレックスレール用 取付クリップ(5個)	LFP-RL1000	¥2,000 /970mm	
④ パワーフレックス用 取付アルミレール 1000	—	LFP-RL1000-AL	¥2,500 /970mm	

直線状で45°傾けて設置

オプション品名称	付属品	型番	価格/個数	仕切価格
② パワーフレックス用 45°取付レール 1000	⑤ パワーフレックスレール用 取付クリップ(5個)	LFP-45RL1000	¥2,000 /970mm	

曲線状で設置

オプション品名称	付属品	型番	価格/個数	仕切価格
④ パワーフレックスビス留め用 取付クリップ	—	LFP-RC	¥1,000 /1袋5個入り	

関連ケーブル

オプション品名称	備考	型番	価格/個数	仕切価格
⑨ JWPF コネクタ付電源ケーブル 5000mm	防滴仕様の灯具と電源を接続する際に使用 します	CAD-5000-MEFE-0	¥2,000/1本	

その他オプション

オプション品名称	備考	型番	価格/個数	仕切価格
⑤ パワーフレックスレール用 取付クリップ レール付属品	灯具を取付レールに固定する際に使用し ます	LFP-PT	¥1,000 /1袋5個入り	
⑥ パワーフレックス用 エンドキャップ 灯具付属品	カットした灯具の末端の封止に使用します 末端数分が必要です	LFP-EC	¥300 /1袋2個入り	
⑦ レール用マグネットセット	①取付レール、②取付アルミレールを マグネット仕様にする際に使用します	MG-R	¥2,000/ 1袋4セット入り	
⑩ 瞬間接着剤	取付レールを固定する際に使用します	LFL-GL	¥2,000/20g	
⑩ 封止用接着剤 20ml	灯具の末端の封止に使用します	LFX-GS20	¥1,350/20ml	
⑩ 封止用接着剤 10ml	20ml/約50回分・10ml/約25回分	LFX-GS10	¥950/10ml	

電源の選定 P.73参照

接続総数* = 複数系統の場合	電源			
	商品名	型番	価格/1台	仕切価格
1.7m	ルーチ・オリレガ 30W専用電源【PSE規格適合】	LPSOL-030-24-ND-I	¥9,500	
4.3m	ルーチ・オリレガ 75W専用電源【PSE規格適合】	LPSOL-075-24-ND-I	¥11,500	
8.6m*	ルーチ・オリレガ 145W専用電源【PSE規格適合】	LPSOL-145-24-ND-I	¥16,000	

LFP-T

ルーチ・パワーフレックス 特注品



特注品
最短納期
3営業日



調光ページはこちら ➡ P.75,76

3年保証

特注品
型番

LFP□□-T□□□□□ □ - □ - □ - □

商品名/ピッチ	サイズ	リード線	光源色	チューブ種類	耐候仕様
LFP20 : 20mmピッチ	P65,66参照	S : 片側 W : 両側	最短納期:3営業日から N : 昼白色 W : 白色 WW : 温白色 L30 : 電球色3000K L27 : 電球色2700K L24 : 電球色2400K	目安納期:7週間 CW : 青白色 D : 昼光色 L21 : 電球色2100K L19 : 電球色1900K B : 青	CL : 透明 DF : 乳半 I : 屋内 O : 防滴
LFP30 : 30mmピッチ	P.67参照				

特注品用の型番には、「サイズ」の前に必ず「J」を付けます

※納期はあくまで目安であるため、ご発注の際には必ずご確認ください

価格 20mmピッチ: **¥ 15,000/m** 30mmピッチ: **¥ 13,000/m**

仕切価格

LEDピッチ	20mmピッチ	30mmピッチ
型番	LFP20-T□□□□□□-□-□-□-□	LFP30-T□□□□□□-□-□-□-□
価格	サイズ400まで ¥ 7,500 サイズ1000まで ¥ 15,000	サイズ1000まで ¥ 13,000
サイズごとの価格	サイズ1040以上は200mmごとに + ¥ 3,000	サイズ1066以上は200mmごとに + ¥ 2,600

仕様

入力電圧	DC24V
使用環境	特注内容による 屋内・防滴(結露なきこと)
最大直列連結数	20mmピッチ 5m : 30mmピッチ 5m
消費電力	20mmピッチ 10.5W/m : 30mmピッチ 6.0W/m
付属品	④エンドキャップ 2個 (屋内仕様のみ)

光り方と曲がり方向



発光面に対して
垂直方向に曲がります
最小曲げ: R50mmまで

外形図 特注品サイズ一覧は 20mmピッチはP.65,66 30mmピッチはP.67参照

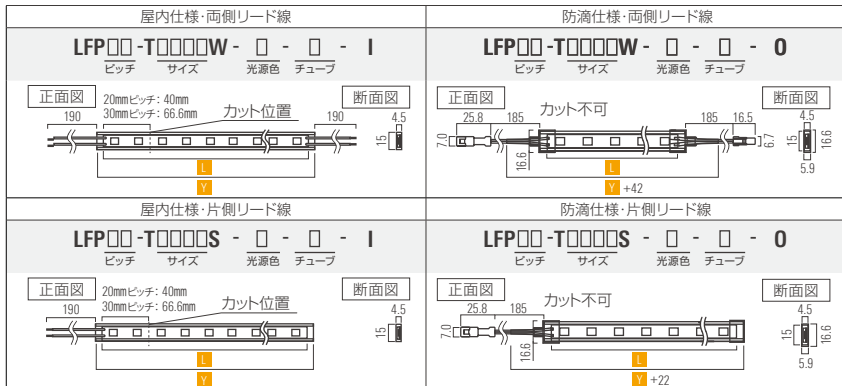

オプション品

直線状で設置

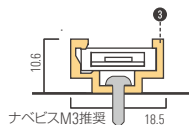
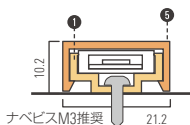

直線状で45°傾けて設置

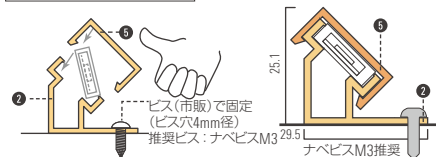

曲線状で設置



マグネットで設置

別売りの⑦マグネットセットで①②の取付レールをマグネット仕様にてできます。詳しくはLuci内装建築カタログ2019 P.83をご覧ください

直線状で設置				
オプション品名称	付属品	型番	価格/個数	仕切価格
① パワーフレックス用 取付レール 1000	⑤ パワーフレックスレール用 取付クリップ(5個)	LFP-RL1000	¥2,000 /970mm	
④ パワーフレックス用 取付アルミレール 1000	—	LFP-RL1000-AL	¥2,500 /970mm	
直線状で45°傾けて設置				
オプション品名称	付属品	型番	価格/個数	仕切価格
② パワーフレックス用 45°取付レール 1000	⑤ パワーフレックスレール用 取付クリップ(5個)	LFP-45RL1000	¥2,000 /970mm	
曲線状で設置				
オプション品名称	付属品	型番	価格/個数	仕切価格
④ パワーフレックスビス留め用 取付クリップ	—	LFP-RC	¥1,000 /1袋5個入り	
関連ケーブル				
オプション品名称	備考	型番	価格/個数	仕切価格
⑨ JWPF コネクタ付電源ケーブル 5000mm	防滴仕様の灯具と電源を接続する際に使用 します	CAD-5000-MEFE-0	¥2,000/1本	
その他オプション				
オプション品名称	備考	型番	価格/個数	仕切価格
⑤ パワーフレックスレール用 取付クリップ レール付属品	灯具を取付レールに固定する際に使用し ます	LFP-PT	¥1,000 /1袋5個入り	
⑥ パワーフレックス用 エンドキャップ 灯具付属品	カットした灯具の末端の封止に使用します 末端数分が必要です	LFP-EC	¥300 /1袋2個入り	
⑦ レール用マグネットセット	①取付レール、②取付アルミレールを マグネット仕様にする際に使用します	MG-R	¥2,000/ 1袋4セット入り	
⑨ 瞬間接着剤	取付レールを固定する際に使用します 20g/フレックス10m分	LFL-GL	¥2,000/20g	
⑩ 封止用接着剤 20ml	灯具の末端の封止に使用します	LFX-GS20	¥1,350/20ml	
⑪ 封止用接着剤 10ml	20ml/約50回分・10ml/約25回分	LFX-GS10	¥950/10ml	
⑫ 強力両面テープ	灯具を固定する際に使用します 10mm幅	LFP-AT10	¥3,600/10m	

電源の選定 P.73参照

接続総数 * = 複数系統の場合		電源			
20mmピッチ	30mmピッチ	商品名	型番	価格/1台	仕切価格
2m	3.5m	ルーチ・オリレガ 30W専用電源【PSE規格適合】	LPSOL-030-24-ND-I	¥9,500	
5m	8.7m*	ルーチ・オリレガ 75W専用電源【PSE規格適合】	LPSOL-075-24-ND-I	¥11,500	
10m*	17.5m*	ルーチ・オリレガ 145W専用電源【PSE規格適合】	LPSOL-145-24-ND-I	¥16,000	

LFPQU

ルーチ・パワーフレックス クイック



調光ページはこちら ➡ P.75,76

3年保証



型番 LFPQU□□ - 1000 - □ - CL - I

商品名/ピッチ	サイズ	光源色		チューブ種類	耐候仕様
LFPQU20 : 20mmピッチ	1000	N : 昼白色	L30 : 電球色3000K	CL : 透明	I : 屋内
LFPQU30 : 30mmピッチ		W : 白色	L27 : 電球色2700K		
		WW : 温白色	L24 : 電球色2400K		

価格 20mmピッチ: ¥15,000/本 30mmピッチ: ¥13,000/本

仕切価格

仕様

入力電圧	DC24V	
使用環境	屋内(結露なきこと)	
最大直列連結数	20mmピッチ 5m	30mmピッチ 5m
消費電力	20mmピッチ 10.5W	30mmピッチ 6.0W
付属品	⑤エンドキャップ 2個	

光り方と曲がり方向

発光面に対して
垂直方向に曲がります
最小曲げ: R50mmまで

外形図

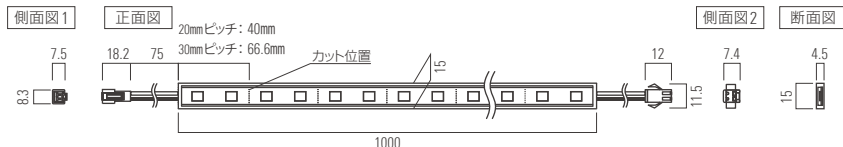

電源の選定 P.73参照

接続総数 * = 複数系統の場合		電源			
20mmピッチ	30mmピッチ	商品名	型番	価格/1台	仕切価格
2m	3.5m	ルーチ・オリレガ 30W専用電源【PSE規格適合】	LPSOL-030-24-ND-I	¥9,500	
5m	8.7m*	ルーチ・オリレガ 75W専用電源【PSE規格適合】	LPSOL-075-24-ND-I	¥11,500	
10m*	17.5m*	ルーチ・オリレガ 145W専用電源【PSE規格適合】	LPSOL-145-24-ND-I	¥16,000	

オプション品

直線状で設置

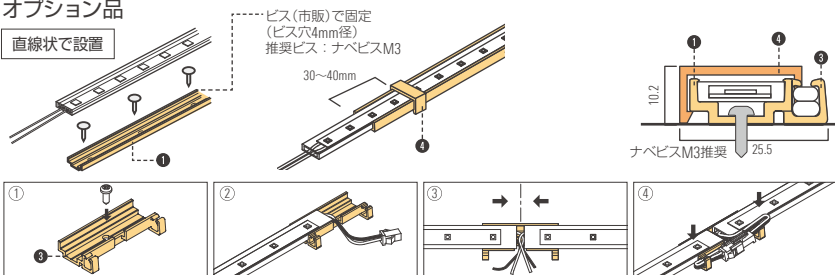

ジョイントパーツをビス留めする

灯具本体を両側ともパーツにはめる

灯具両端をパーツの中心にスライドさせる

リード線を折り曲げ凸凹部分に収納する

曲線状で設置

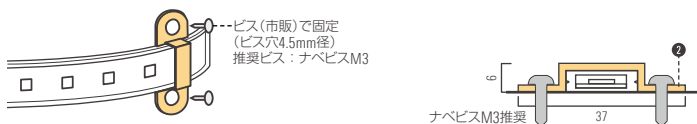

マグネットで設置

別売りの⑥マグネットセットで①の取付レールをマグネット仕様に変換できます。詳しくはLuci内装建築カタログ2019 P.91をご覧ください

関連ケーブル

①SMコネクタ付電源ケーブル
1000mm,5000mm **必須**

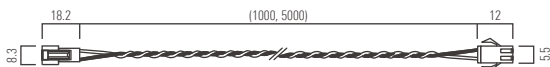

直線状で設置

オプション品名称	付属品	型番	価格/個数	仕切価格
①パワーフレックス用 取付レール 900	①パワーフレックスレール用 取付クリップ(5個)	LFP-RL0900	¥1,800 /853mm	
③パワーフレックス クイック用 ジョイントパーツ	—	LFPQU-PT-A	¥500 /1袋4個入り	

曲線状で設置

オプション品名称	付属品	型番	価格/個数	仕切価格
②パワーフレックスビス留め用 取付クリップ	—	LFP-RC	¥1,000 /1袋5個入り	

関連ケーブル

オプション品名称	備考	型番	価格/個数	仕切価格
⑦SMコネクタ付電源ケーブル 1000mm,5000mm 必須	灯具の点灯のために、 1系統につき1本が必要です	CAD-1000-MAFA-I CAD-5000-MAFA-I	¥1,000/1本 ¥1,500/1本	

その他オプション

オプション品名称	備考	型番	価格/個数	仕切価格
④パワーフレックスレール用 取付クリップ レール付属品	灯具を取付レールに固定する際に使用します	LFP-PT	¥1,000 /1袋5個入り	
⑤パワーフレックス用 エンドキャップ 灯具付属品	カットした灯具の末端の封止に使用します 末端数分必要です	LFP-EC	¥300 /1袋2個入り	
⑥レール用マグネットセット	①取付レール、②取付アルミレールを マグネット仕様にする際に使用します	MG-R	¥2,000/ 1袋4セット入り	
⑧瞬間接着剤	取付レールを固定する際に使用します 20g/フレックス10m分	LFL-GL	¥2,000/20g	
⑨封止用接着剤 20ml	灯具の末端の封止に使用します	LFX-GS20	¥1,350/20ml	
⑩封止用接着剤 10ml	20ml/約50回分・10ml/約25回分	LFX-GS10	¥950/10ml	
⑪強力両面テープ	灯具を固定する際に使用します 10mm幅	LFP-AT10	¥3,600/10m	

オプション品

直線状で設置

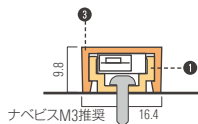
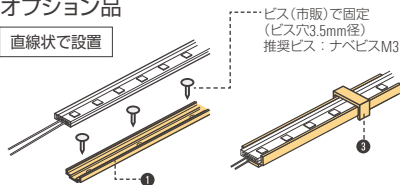

曲線状で設置

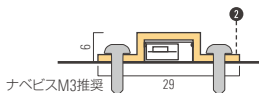
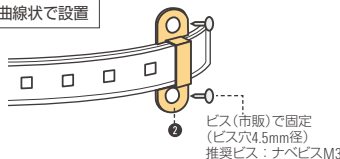

マグネットで設置

別売りの⑤マグネットセットで①の取付レールをマグネット仕様にできます。詳しくはLuci内装建築カタログ2019 P.95をご覧ください

直線状で設置

オプション品名称	付属品	型番	価格/個数	仕切価格
①フラットフレックス用 取付レール 1000	④フラットフレックスレール用 取付クリップ(5個)	LFT-RL1000	¥2,000 /970mm	

曲線状で設置

オプション品名称	付属品	型番	価格/個数	仕切価格
②フラットフレックスビス留め用 取付クリップ	—	LFT-RC	¥1,000 /1袋10個入り	

関連ケーブル

オプション品名称	備考	型番	価格/個数	仕切価格
⑥JWPFコネクタ付電源ケーブル 5000mm	防滴仕様の灯具と電源を接続する際に使用 します	CAD-5000-MEFE-0	¥2,000/1本	

その他オプション

オプション品名称	備考	型番	価格/個数	仕切価格
③フラットフレックスレール用 取付クリップ レール付属品	灯具を取付レールに固定する際に使用し ます	LFT-PT	¥900 /1袋5個入り	
④アルファ・フラット用 エンドキャップ 灯具付属品	カットした灯具の末端の封止に使用します 末端数分が必要です	LFX-EC	¥900 /1袋10個入り	
⑤レール用マグネットセット	①取付レールをマグネット仕様にする際に 使用します	MG-R	¥2,000/ 1袋4セット入り	
⑦瞬間接着剤	取付レールを固定する際に使用します 20g/フレックス10m分	LFL-GL	¥2,000/20g	
⑧封止用接着剤 20ml	灯具の末端の封止に使用します	LFX-GS20	¥1,350/20ml	
⑨封止用接着剤 10ml	20ml/約50回分・10ml/約25回分	LFX-GS10	¥950/10ml	

電源の選定 P.73 参照

接続総数* = 複数系統の場合	電源			
	商品名	型番	価格/1台	仕切価格
5m	ルーチ・オリレガ 30W専用電源【PSE規格適合】	LPSOL-030-24-ND-I	¥9,500	
13m*	ルーチ・オリレガ 75W専用電源【PSE規格適合】	LPSOL-075-24-ND-I	¥11,500	
27m*	ルーチ・オリレガ 145W専用電源【PSE規格適合】	LPSOL-145-24-ND-I	¥16,000	

LFPA

ルーチ・パワーフレックス アルファ

Luci 内装建築カタログ 2019 P.100



調光ページはこちら ➡ P.75,76



3年保証

型番 LFPA20 - 0960 - □ - CL - I

商品名/ピッチ	サイズ	光源色	チューブ種類	耐候仕様
LFPA20	0960	N : 昼白色 W : 白色 WW : 温白色 L30 : 電球色3000K L27 : 電球色2700K L24 : 電球色2400K L21 : 電球色2100K	CL : 透明	I : 屋内

価格 ¥19,000/本

仕切価格

仕様

入力電圧	DC24V
使用環境	屋内
最大直列連結数	5m
消費電力	10.0W
付属品	①エンドキャップ 2個

光り方と曲がり方向



発光面に対して
水平方向に曲がります
最小曲げ：R300mmまで

外形図

正面図

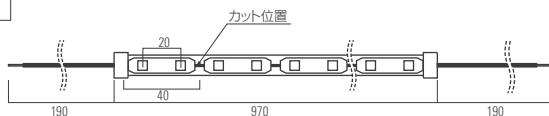

断面図



側面図



電源の選定 P.73参照

接続総数* = 複数系統の場合	電源			
	商品名	型番	価格/1台	仕切価格
2m	ルーチ・オリレガ 30W専用電源【PSE規格適合】	LPSOL-030-24-ND-I	¥9,500	
5m	ルーチ・オリレガ 75W専用電源【PSE規格適合】	LPSOL-075-24-ND-I	¥11,500	
10m*	ルーチ・オリレガ 145W専用電源【PSE規格適合】	LPSOL-145-24-ND-I	¥16,000	

オプション品

直線状で設置

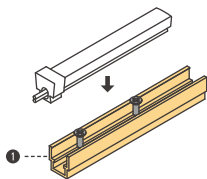

ビス(市販)で固定
(ビス穴4.5mm径)
推奨ビス：ナベビスM3

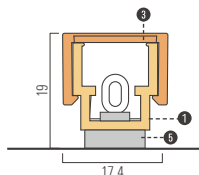
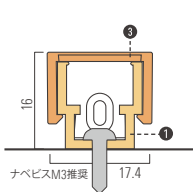
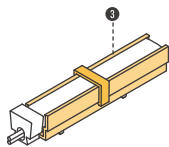

曲線状で設置

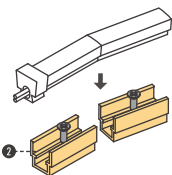

ビス(市販)で固定
(ビス穴4.5mm径)
推奨ビス：ナベビスM3

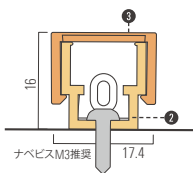
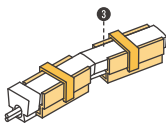

マグネットで設置

別売りの⑤マグネットセットで①②の取付レールを
マグネット仕様にてできます。詳しくはLuci内装建築
カタログ2019 P.101をご覧ください

直線状で設置

オプション品名称	付属品	型番	価格/個数	仕切価格
①パワーフレックス アルファ用 取付レール 900	③パワーフレックス アルファレール用 取付クリップ(5個)	LFPFA-RL0900	¥2,000 /853mm	

曲線状で設置

オプション品名称	付属品	型番	価格/個数	仕切価格
②パワーフレックス アルファ用 取付パーツ	③パワーフレックス アルファレール用 取付クリップ(5個)	LFPFA-RL0030	¥1,000 /1袋5個入り	

その他オプション

オプション品名称	備考	型番	価格/個数	仕切価格
④パワーフレックス アルファレール用 取付クリップ レール・パーツ付属品	灯具を取付レール・取付パーツに固定する 際に使用します	LFP-PT	¥1,000 /1袋5個入り	
④パワーフレックス アルファ用 エンドキャップ 灯具付属品	カットした灯具の末端の封止に使用します 末端数分必要です	LFP-EC	¥300 /1袋2個入り	
⑤レール用マグネットセット	①取付レール、②取付アルミレールを マグネット仕様にする際に使用します	MG-R	¥2,000/ 1袋4セット入り	
⑥瞬間接着剤	取付レールを固定する際に使用します 20g/フレックス10m分	LFL-GL	¥2,000/20g	
⑦封止用接着剤 20ml	灯具の末端の封止に使用します	LFX-GS20	¥1,350/20ml	
⑧封止用接着剤 10ml	20ml/約50回分・10ml/約25回分	LFX-GS10	¥950/10ml	

LFXF-T

ルーチ・フレックスアルファ F 特注品

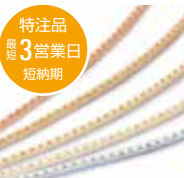

特注品
最短納期
3営業日
短納期



- DC 24V
- 単色調光
- 現場カット可能
- 曲がる R50mm まで
- 屋内
- 防滴
- 特注加工 395

調光ページはこちら ➡ P.75,76

3年保証

特注品
型番

LFXF10-T□□□□□ □ - □ - □ - □

商品名/ピッチ	サイズ	リード線	光源色	チューブ種類	耐候仕様
LFXF10	P.68参照	S: 片側 W: 両側	最短納期:3営業日から W: 白色 WW: 温白色 L30: 電球色3000K L27: 電球色2700K 目安納期:7週間 D: 昼光色 L24: 電球色2400K	CL: 透明 DF: 乳半	I: 屋内 O: 防滴

※納期はあくまで目安であるため、ご発注の際には必ずご確認ください

価格 **¥ 15,000/m**

仕切価格

LE D ビ ッ チ	10mmピッチ
型番	LFXF10-T□□□□□ □ - □ - □ - □
価格	サイズ509まで ¥ 7,500 サイズ1009まで ¥ 15,000
サイズごとの価格	サイズ1063以上は250mmごとに + ¥ 3,750

仕様

入力電圧	DC24V
使用環境	特注内容による 屋内・防滴(結露なきこと)
最大直列連結数	5m
消費電力	3.9W/m
付属品	②エンドキャップ 2個(屋内仕様のみ)

光り方と曲がり方向

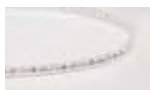

発光面に対して
垂直方向に曲がります
最小曲げ: R50mmまで

外形図 特注品サイズ一覧はP.68参照

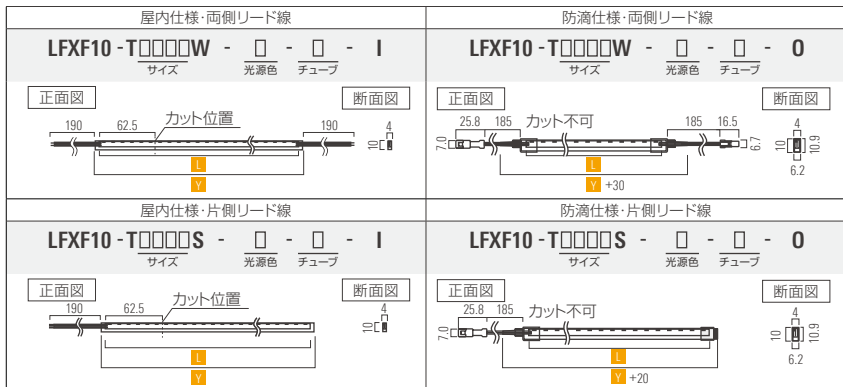

オプション品

直線状で設置

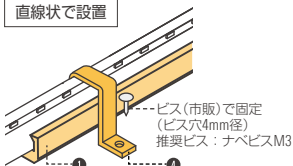

曲線状で設置

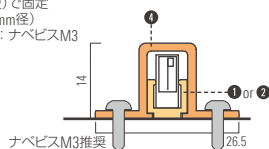
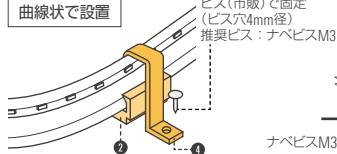

小さいスペースに設置

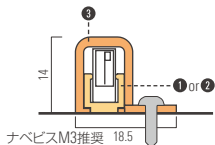
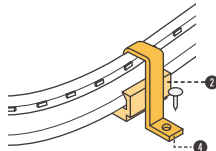
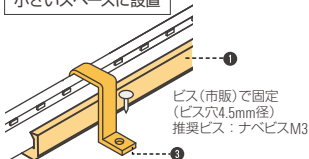

直線状で設置					
オプション品名称	付属品	型番	価格/個数	仕切価格	
①フレックスアルファ用 取付レール 1000	④フレックスアルファ用 取付クリップ(10個)	LFX-RL1000	¥800 /970mm		
曲線状で設置					
オプション品名称	付属品	型番	価格/個数	仕切価格	
②フレックスアルファ用 取付パーツ	④フレックスアルファ用 取付クリップ(10個)	LFX-RL0015	¥1,000 /1袋10個入り		
関連ケーブル					
オプション品名称	備考	型番	価格/個数	仕切価格	
⑥JWPFコネクタ付電源ケーブル 5000mm	防滴仕様の灯具と電源を接続する際に使用 します	CAD-5000-MEFE-0	¥2,000/1本		
その他オプション					
オプション品名称	備考	型番	価格/個数	仕切価格	
③フレックスアルファ用 取付クリップB	小さいスペースで灯具を取付レール・取付 パーツに固定する際に使用します	LFX-RC-B	¥1,000 /1袋10個入り		
④フレックスアルファ用 取付クリップ レール・パーツ付属品	灯具を取付レール・取付パーツに固定する 際に使用します	LFX-RC	¥1,000 /1袋10個入り		
⑤アルファ・フラット用 エンドキャップ 灯具付属品	カットした灯具の末端の封止に使用します 末端数分必要です	LFX-EC	¥900 /1袋10個入り		
⑦瞬間接着剤	取付レールを固定する際に使用します 20g/フレックス10m分	LFL-GL	¥2,000/20g		
⑧封止用接着剤 20ml	灯具の末端の封止に使用します	LFX-GS20 LFX- GS10	¥1,350/20ml		
⑨封止用接着剤 10ml	20ml/約50回分・10ml/約25回分		¥950/10ml		

電源の選定 P.73参照

接続総数* = 複数系統の場合	電源			
	商品名	型番	価格/1台	仕切価格
5m	ルーチ・オリレガ 30W専用電源【PSE規格適合】	LPSOL-030-24-ND-I	¥9,500	
13m*	ルーチ・オリレガ 75W専用電源【PSE規格適合】	LPSOL-075-24-ND-I	¥11,500	
27m*	ルーチ・オリレガ 145W専用電源【PSE規格適合】	LPSOL-145-24-ND-I	¥16,000	

LTT NEW

ルーチ・トフタ



調光ページはこちら ➡ P.75,76



型番 LTT - □□□□ - □ - DF - I

商品名	サイズ		光源色		カバー種類	耐候仕様
LTT	0103	1003	N : 昼白色	L30 : 電球色3000K	DF : 乳半	I : 屋内
	0306	1205	W : 白色	L27 : 電球色2700K		
	0503	1503	WW : 温白色	L24 : 電球色2400K		

価格 ¥22,000/サイズ1003

仕切価格

仕様

入力電圧	DC24V
使用環境	屋内(結露無きこと)
最大直列連結数	5m
付属品	サイズ0103,0306,0503, 1003 ①取付パーツ 2個 サイズ1205, 1503 ①取付パーツ 3個

サイズ	0103	0306	0503
型番	LTT-0103-□-DF-I	LTT-0306-□-DF-I	LTT-0503-□-DF-I
価格	¥4,000	¥8,000	¥11,000
仕切価格			
長さ(L)	103mm	306mm	503mm
消費電力	2.1W	6.2W	10.4W
サイズ	1003	1205	1503
型番	LTT-1003-□-DF-I	LTT-1205-□-DF-I	LTT-1503-□-DF-I
価格	¥22,000	¥25,000	¥30,000
仕切価格			
長さ(L)	1003mm	1205mm	1503mm
消費電力	20.8W	24.9W	31.2W

外形図



側面図 1

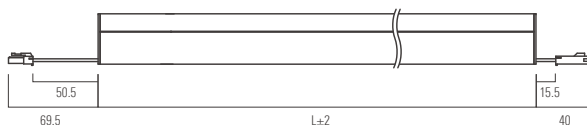

側面図 2



オプション品

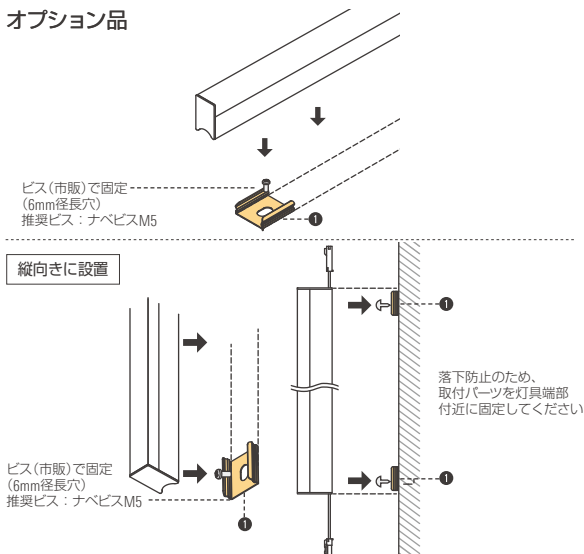

関連ケーブル

② SLコネクタ付電源ケーブル 3000mm **必須**

③ SLコネクタ付送り配線ケーブル 1000mm

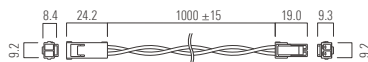
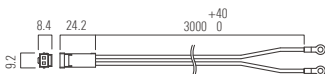

取付パーツ				
オプション品名称	備考	型番	価格/個数	仕切価格
① トフ用取付パーツA 灯具付属品	-	LTH-PTA	¥500 /1袋2個入り	
関連ケーブル				
オプション品名称	備考	型番	価格/個数	仕切価格
② SLコネクタ付電源ケーブル 3000mm 必須	灯具の点灯のために、 1系統につき1本必要です	CAD-3000-MCRN-I	¥1,000/1本	
③ SLコネクタ付送り配線ケーブル 1000mm	灯具間を延長できる送り配線ケーブルです	CAD-1000-MCFC-I	¥1,000/1本	

電源の選定 P.73参照

接続総数* = 複数系統の場合	電源			
	商品名	型番	価格/1台	仕切価格
1m	ルーチ・オリレガ 30W専用電源【PSE規格適合】	LPSOL-030-24-ND-I	¥9,500	
2.5m	ルーチ・オリレガ 75W専用電源【PSE規格適合】	LPSOL-075-24-ND-I	¥11,500	
5m	ルーチ・オリレガ 145W専用電源【PSE規格適合】	LPSOL-145-24-ND-I	¥16,000	

LCEF

ルーチ・クレイド® F



調光ページはこちら ➡ P.77,78

型番 **LCEF** - □□□□ - □ - **DF** - **I**

商品名	サイズ		光源色		カバー種類	耐候仕様
LCEF	0150	0880	W : 白色	L27 : 電球色2700K	DF : 乳半	I : 屋内
	0300	1170	WW : 温白色	L24 : 電球色2400K		
	0510	1460	L30 : 電球色3000K			

価格 **¥25,000/サイズ1170**

仕切価格

仕様

入力電圧	DC24V
使用環境	屋内(結露無きこと)
最大直列連結数	5m
付属品	サイズ0150 ①取付クリップ 1個 サイズ0300, 0510 ①取付クリップ 2個 サイズ0880, 1170 ①取付クリップ 3個 サイズ1460 ①取付クリップ 4個

サイズ	0150	0300	0510
型番	LCEF-0150-□-DF-I	LCEF-0300-□-DF-I	LCEF-0510-□-DF-I
価格	¥6,000	¥9,000	¥13,000
仕切価格			
長さ(L)	151mm	300mm	510mm
消費電力	3.0W	6.0W	10.6W
サイズ	0880	1170	1460
型番	LCEF-0880-□-DF-I	LCEF-1170-□-DF-I	LCEF-1460-□-DF-I
価格	¥20,000	¥25,000	¥31,000
仕切価格			
長さ(L)	880mm	1169mm	1459mm
消費電力	18.1W	24.2W	30.2W

外形図

正面図

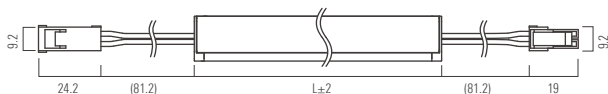

側面図

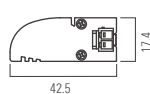

オプション品

取付クリップで設置

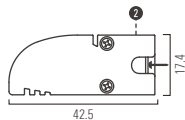
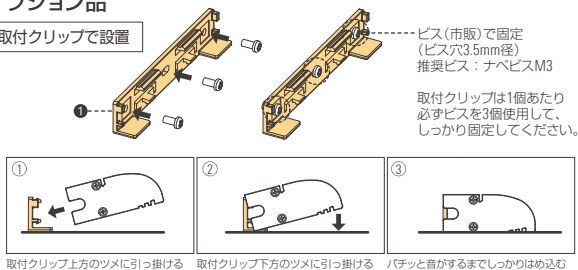

ナベビスM3推奨

クレイド用 取付クリップは使用時に灯具本体に取りまします。外寸は変わりません

リフトクリップで設置

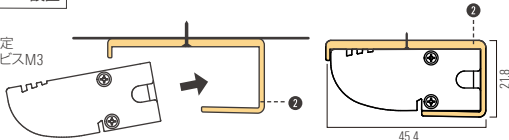
ビス(市販)で固定
推奨ビス: ナベビスM3

マグネットで設置

別売りの③④マグネットセットで①②のクリップをマグネット仕様にできます。

詳しくはLuci 内装建築カタログ 2019 P.117をご覧ください

関連ケーブル

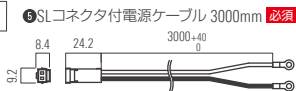

⑥SLコネクタ付送り配線ケーブル 1000mm

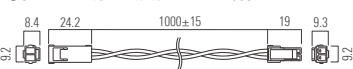

取付クリップ				
オプション品名称	付属品	型番	価格/個数	仕切価格
①クレイド用取付クリップ 灯具付属品	推奨ピッチ 380mm以下、1mに最低3個	LCE-PT-A	¥500 /1袋2個入り	
②クレイド用アウタークリップ	灯具をしっかりホールドするので下向き照射でお使いになる際に安心です	LCE-PT-B	¥500 /1袋2個入り	
関連ケーブル				
オプション品名称	備考	型番	価格/個数	仕切価格
⑤SLコネクタ付 電源ケーブル 3000mm 必須	灯具と電源をコネクタ接続する際に使用します。1系統につき1本必要です	CAD-3000-MCRN-I	¥1,000/1本	
⑥SLコネクタ付 送り配線ケーブル 1000mm	灯具間を延長できる送り配線ケーブルです	CAD-1000-MCFC-I	¥1,000/1本	
その他オプション				
オプション品名称	備考	型番	価格/個数	仕切価格
③マグネットセットL	①取付クリップをマグネット仕様にする際に使用します	MG-L	¥4,000/ 1袋10セット入り	
④マグネットセットA	②アウタークリップをマグネット仕様にする際に使用します	MG-A	¥2,500/ 1袋5セット入り	

電源の選定 P.73参照

接続総数* = 複数系統の場合	電源			
	商品名	型番	価格/1台	仕切価格
1m	ルーチ・オリレガ 30W専用電源【PSE規格適合】	LPSOL-030-24-ND-I	¥9,500	
2.6m	ルーチ・オリレガ 75W専用電源【PSE規格適合】	LPSOL-075-24-ND-I	¥11,500	
5.3m*	ルーチ・オリレガ 145W専用電源【PSE規格適合】	LPSOL-145-24-ND-I	¥16,000	

LCEL

ルーチ・クレイド® lens



調光ページはこちら ➡ P.75,76

型番 **LCEL** - □□□□ - □ - **DF** - **I**

商品名	サイズ		光源色		カバー種類	耐候仕様
LCEL	0150	0880	W : 白色	L27 : 電球色2700K	DF : 乳半	I : 屋内
	0300	1170	WW : 温白色	L24 : 電球色2400K		
	0510	1460	L30 : 電球色3000K			

価格 **¥25,000/サイズ1170**

仕切価格

仕様

入力電圧	DC24V
使用環境	屋内(結露無きこと)
最大直列連結数	5m
付属品	サイズ0150 ①取付クリップ 1個
	サイズ0300, 0510 ①取付クリップ 2個
	サイズ0880, 1170 ①取付クリップ 3個
	サイズ1460 ①取付クリップ 4個

サイズ	0150	0300	0510
型番	LCEL-0150-□-DF-I	LCEL-0300-□-DF-I	LCEL-0510-□-DF-I
価格	¥6,000	¥9,000	¥13,000
仕切価格			
長さ(L)	151mm	300mm	510mm
消費電力	3.0W	6.0W	10.6W
サイズ	0880	1170	1460
型番	LCEL-0880-□-DF-I	LCEL-1170-□-DF-I	LCEL-1460-□-DF-I
価格	¥20,000	¥25,000	¥31,000
仕切価格			
長さ(L)	880mm	1169mm	1459mm
消費電力	18.1W	24.2W	30.2W

外形図

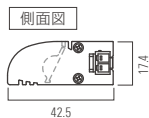
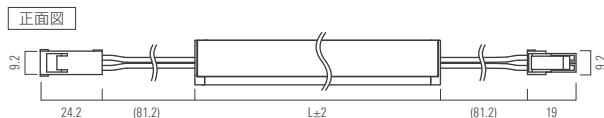

オプション品

取付クリップで設置

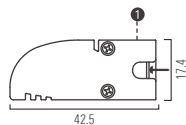
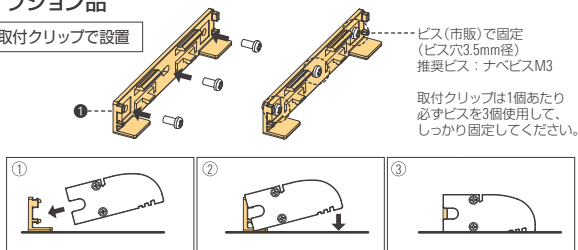

ナベビスM3推奨

クレイド用 取付クリップは
使用時に灯具本体に収まり
ます。外寸は変わりません

リフトクリップで設置

ビス(市販)で固定
推奨ビス：ナベビスM3

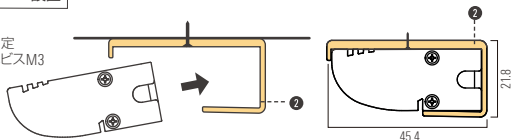

マグネットで設置

別売りの③④マグネットセットで
①②のクリップをマグネット仕様
にできます。

詳しくはLuci 内装建築カタログ 2019
P.125をご覧ください

関連ケーブル

⑤SLコネクタ付電源ケーブル 3000mm **必須**

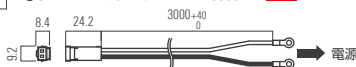

⑥SLコネクタ付送り配線ケーブル 1000mm

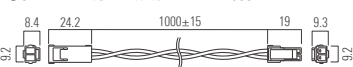

取付クリップ				
オプション品名称	付属品	型番	価格/個数	仕切価格
①クレイド用取付クリップ 灯具付属品	推奨ピッチ 380mm以下、1mに最低3個	LCE-PT-A	¥500 /1袋2個入り	
②クレイド用アウトークリップ	灯具をしっかりホールドするので下向き照射でお使いになる際に安心です	LCE-PT-B	¥500 /1袋2個入り	
関連ケーブル				
オプション品名称	備考	型番	価格/個数	仕切価格
⑤SLコネクタ付 電源ケーブル 3000mm 必須	灯具と電源をコネクタ接続する際に使用します。1系統につき1本必要です	CAD-3000-MCRN-I	¥1,000/1本	
⑥SLコネクタ付 送り配線ケーブル 1000mm	灯具間を延長できる送り配線ケーブルです	CAD-1000-MCFC-I	¥1,000/1本	
その他オプション				
オプション品名称	備考	型番	価格/個数	仕切価格
③マグネットセットL	①取付クリップを マグネット仕様にする際に使用します	MG-L	¥4,000/ 1袋10セット入り	
④マグネットセットA	②アウトークリップを マグネット仕様にする際に使用します	MG-A	¥2,500/ 1袋5セット入り	

電源の選定 P.73参照

接続総数* = 複数系統の場合	電源			
	商品名	型番	価格/1台	仕切価格
1m	ルーチ・オリレガ 30W専用電源【PSE規格適合】	LPSOL-030-24-ND-I	¥9,500	
2.6m	ルーチ・オリレガ 75W専用電源【PSE規格適合】	LPSOL-075-24-ND-I	¥11,500	
5.3m*	ルーチ・オリレガ 145W専用電源【PSE規格適合】	LPSOL-145-24-ND-I	¥16,000	

LSXK

ルーチ・シルクス® K

DC
24V 単色
調光 D・O・T
LESS 屋内

調光ページはこちら ➡ P.75,76



型番 LSXK - □□□□ - □ - DF - I

商品名	サイズ		光源色		カバー種類	耐候仕様
LSXK	0074 0259 0388 0509 0573	0823 1008 1137 1451	N : 昼白色 W : 白色 WW : 温白色 L30 : 電球色3000K L27 : 電球色2700K	L24 : 電球色2400K L21 : 電球色2100K	DF : 乳半	I : 屋内

価格 ¥22,000/サイズ1008

仕切価格

仕様

入力電圧	DC24V
使用環境	屋内(結露なきこと)
最大直列連結数	6m
付属品	サイズ0074~0702 ①マルチクリップ 3個 サイズ0823~1451 ①マルチクリップ 5個

サイズ	0074	0259	0388	0509	0573
型番	LSXK-0074-□-DF-I	LSXK-0259-□-DF-I	LSXK-0388-□-DF-I	LSXK-0509-□-DF-I	LSXK-0573-□-DF-I
価格	¥5,000	¥8,000	¥10,000	¥12,000	¥14,000
仕切価格					
長さ(L)	74mm	259mm	388mm	509mm	573mm
消費電力	0.7W	3.3W	5.2W	6.6W	7.6W

サイズ	0702	0823	1008	1137	1451
型番	LSXK-0702-□-DF-I	LSXK-0823-□-DF-I	LSXK-1008-□-DF-I	LSXK-1137-□-DF-I	LSXK-1451-□-DF-I
価格	¥16,000	¥18,000	¥22,000	¥24,000	¥30,000
仕切価格					
長さ(L)	702mm	823mm	1008mm	1137mm	1451mm
消費電力	9.5W	10.9W	13.3W	15.2W	19.5W

外形図

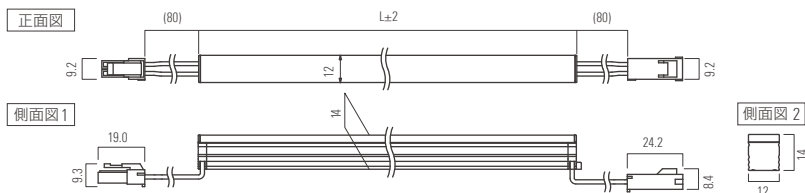

オプション品

マルチクリップで設置

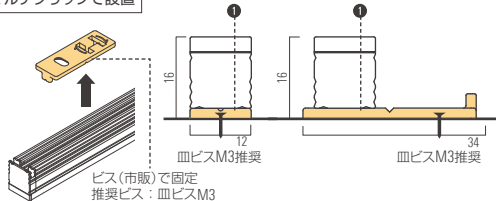

マグネットで設置

別売りの④⑤マグネットセットで①②のクリップをマグネット仕様にてできます。詳しくはLuci 内装建築カタログ 2019 P.129をご覧ください

アウタークリップで設置

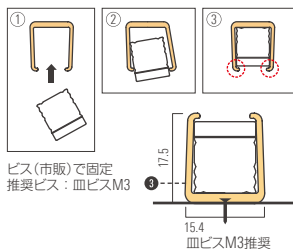

リフトクリップで設置

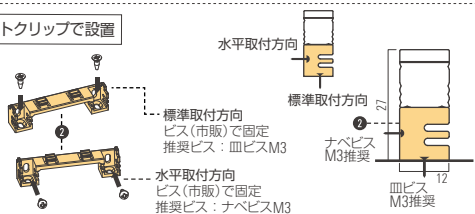

関連ケーブル

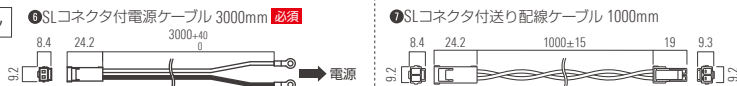

オプション品名称	付属品	型番	価格/個数	仕切価格
①シルクス用マルチクリップ K 灯具付属品	クリップを90°回転させて灯具の横にビス留め可能	LSX-PTM-C	¥400 /1袋3個入り	
②シルクス用リフトクリップ	灯具間のコネクタを収納できるクリップです。2方向に固定可能	LSX-PTL	¥500 /1袋2個入り	
③シルクス用アウタークリップ	灯具をしっかりホールドするので下向き照射でお使いになる際に安心です	LSX-PT-A	¥500 /1袋5個入り	
関連ケーブル				
オプション品名称	備考	型番	価格/個数	仕切価格
⑥SLコネクタ付電源ケーブル 3000mm 必須	灯具と電源をコネクタ接続する際に使用します。1系統につき1本必要です	CAD-3000-MCRN-I	¥1,000/1本	
⑦SLコネクタ付送り配線ケーブル 1000mm	灯具間を延長できる送り配線ケーブルです	CAD-1000-MCFC-I	¥1,000/1本	
その他オプション				
オプション品名称	備考	型番	価格/個数	仕切価格
④マグネットセットA	①マルチクリップをマグネット仕様にする際に使用します	MG-A	¥2,500/ 1袋5セット入り	
⑤マグネットセットL	②リフトクリップをマグネット仕様にする際に使用します	MG-L	¥4,000/ 1袋10セット入り	

電源の選定 P.73参照

接続総数* = 複数系統の場合	電源			
	商品名	型番	価格/1台	仕切価格
1.6m	ルーチ・オリレガ 30W専用電源【PSE規格適合】	LPSOL-030-24-ND-I	¥9,500	
3.9m	ルーチ・オリレガ 75W専用電源【PSE規格適合】	LPSOL-075-24-ND-I	¥11,500	
7.9m*	ルーチ・オリレガ 145W専用電源【PSE規格適合】	LPSOL-145-24-ND-I	¥16,000	

LSXWK

ルーチ・シルクス® ワイドK

DC
24V 単色
調光 DOT
LESS 屋内

調光ページはこちら ➡ P.75,76



型番 LSXWK - □□□□ - □ - DF - I

商品名	サイズ		光源色		カバー種類	耐候仕様
LSXWK	0074 0259 0388 0509 0573	0702 0823 1008 1137 1451	N : 昼白色 W : 白色 WW : 温白色 L30 : 電球色3000K L27 : 電球色2700K	L24 : 電球色2400K L21 : 電球色2100K	DF : 乳半	I : 屋内

価格 ￥22,000/サイズ1008

仕切価格

仕様

入力電圧	DC24V
使用環境	屋内(結露なきこと)
最大直列連結数	6m
付属品	サイズ0074~0702 ①マルチクリップ 3個 サイズ0823~1451 ①マルチクリップ 5個

サイズ	0074	0259	0388	0509	0573
型番	LSXWK-0074-□-DF-I	LSXWK-0259-□-DF-I	LSXWK-0388-□-DF-I	LSXWK-0509-□-DF-I	LSXWK-0573-□-DF-I
価格	¥5,000	¥8,000	¥10,000	¥12,000	¥14,000
仕切価格					
長さ(L)	74mm	259mm	388mm	509mm	573mm
消費電力	0.7W	3.3W	5.2W	6.6W	7.6W
サイズ	0702	0823	1008	1137	1451
型番	LSXWK-0702-□-DF-I	LSXWK-0823-□-DF-I	LSXWK-1008-□-DF-I	LSXWK-1137-□-DF-I	LSXWK-1451-□-DF-I
価格	¥16,000	¥18,000	¥22,000	¥24,000	¥30,000
仕切価格					
長さ(L)	702mm	823mm	1008mm	1137mm	1451mm
消費電力	9.5W	10.9W	13.3W	15.2W	19.5W

外形図

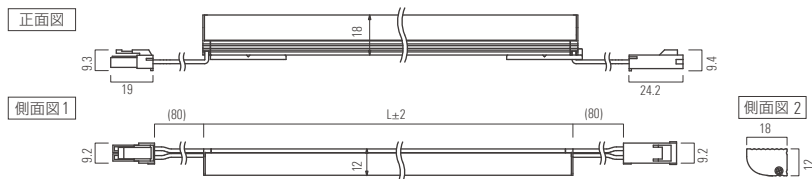

オプション品

マルチクリップで設置

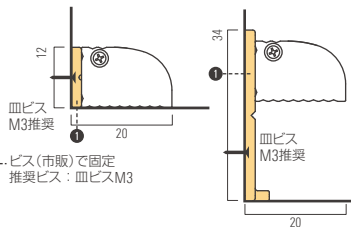
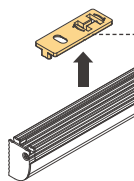

マグネットで設置

別売りの①②③マグネットセットで①②のクリップをマグネット仕様にできます。詳しくはLuci 内装建築カタログ 2019 P.135をご覧ください

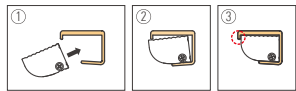

ビス(市販)で固定
推奨ビス: 血ビスM3

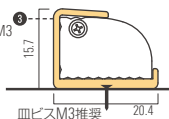

リフトクリップで設置

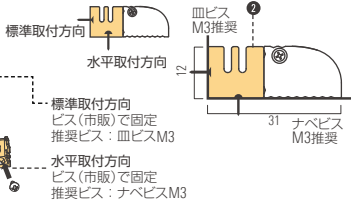
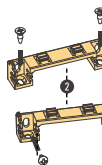

関連ケーブル



取付クリップ		付属品	型番	価格/個数	仕切価格
①シルクス用マルチクリップ K 灯具付属品	クリップを90°回転させて灯具の横にビス留め可能		LSX-PTM-C	¥400 /1袋3個入り	
②シルクス用リフトクリップ	灯具間のコネクタを収納できるクリップです。2方向に固定可能		LSX-PTL	¥500 /1袋2個入り	
③シルクスワイド用 アウトタークリップ	灯具をしっかりホールドするので下向き照射でお使いになる際に安心です		LSXW-PT-A	¥500 /1袋5個入り	
関連ケーブル		備考	型番	価格/個数	仕切価格
⑥SLコネクタ付 電源ケーブル 3000mm 必須	灯具と電源をコネクタ接続する際に使用します。1系統につき1本必要です		CAD-3000-MCRN-I	¥1,000/1本	
⑦SLコネクタ付 送り配線ケーブル 1000mm	灯具間を延長できる送り配線ケーブルです		CAD-1000-MCFC-I	¥1,000/1本	
その他オプション		備考	型番	価格/個数	仕切価格
④マグネットセットA	①マルチクリップをマグネット仕様にする際に使用します		MG-A	¥2,500/ 1袋5セット入り	
⑤マグネットセットL	②リフトクリップをマグネット仕様にする際に使用します		MG-L	¥4,000/ 1袋10セット入り	

電源の選定 P.73参照

接続総数* = 複数系統の場合	電源			
	商品名	型番	価格/1台	仕切価格
1.6m	ルーチ・オリレガ 30W専用電源【PSE規格適合】	LPSOL-030-24-ND-I	¥9,500	
3.9m	ルーチ・オリレガ 75W専用電源【PSE規格適合】	LPSOL-075-24-ND-I	¥11,500	
7.9m*	ルーチ・オリレガ 145W専用電源【PSE規格適合】	LPSOL-145-24-ND-I	¥16,000	

LFPME-T

ルーチ・パワーフレックス イルメ



調光ページはこちら ➡ P.75,76

特注品
最短納期
3営業日

特注品型番
バラ線仕様

LFPME20-T□□□□ □ - □ - DF - I

特注品型番
コネクタ仕様

LFPME20-T□□□□ □ - □ - DF - I (C)

商品名/ピッチ	サイズ	リード線	光源色	チューブ種類	耐候仕様	リード線末端
LFPME20	P.69参照	S : 片側 W : 両側	最短納期3営業日から N : 昼白色 W : 白色 WW : 温白色 L30 : 電球色3000K L27 : 電球色2700K L24 : 電球色2400K	DF : 乳半	I : 屋内	(C) : コネクタ仕様

※納期はあくまで目安であるため、ご発注の際には必ずご確認ください

価格 ¥18,000/m

仕切価格

LEDピッチ	型番	価格
20mmピッチ	バラ線仕様 LFPME20-T□□□□ □ - □ - DF - I コネクタ仕様 LFPME20-T□□□□ □ - □ - DF - I (C)	サイズ409まで ¥10,500 サイズ609まで ¥12,000
サイズごとの価格	サイズ649以上は200mmごとに + ¥3,000	

仕様

入力電圧	DC24V
使用環境	屋内(結露なきこと)
最大直列連結数	5m
消費電力	10.5W/m
付属品	-

外形図 特注品サイズ一覧はP.69 参照

<p>両側リード線・先バラ仕様</p> <p>LFPME20 - T□□□□ W - □ - DF - I</p> <p>サイズ 光源色</p> <p>正面図 側面図2</p> <p>側面図1</p> <p>14 17 190 190</p> <p>±2</p>	<p>片側リード線・先バラ仕様</p> <p>LFPME20 - T□□□□ S - □ - DF - I</p> <p>サイズ 光源色</p> <p>正面図 側面図2</p> <p>側面図1</p> <p>14 17 190 190</p> <p>±2</p>
<p>両側リード線・コネクタ仕様</p> <p>LFPME20 - T□□□□ W - □ - DF - I (C)</p> <p>サイズ 光源色</p> <p>正面図 側面図2</p> <p>側面図1</p> <p>14 17 25.8 185 185 16.5 6.6</p> <p>±2</p>	<p>片側リード線・コネクタ仕様</p> <p>LFPME20 - T□□□□ S - □ - DF - I (C)</p> <p>サイズ 光源色</p> <p>正面図 側面図2</p> <p>側面図1</p> <p>14 17 25.8 185 185 16.5 6.6</p> <p>±2</p>

オプション品

取付クリップで設置

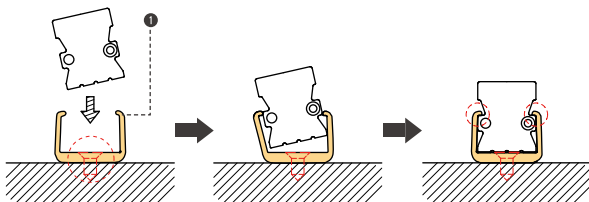

市販ビス(推奨: 皿ビスM3)にて、灯具設置箇所へアウタークリップを固定。

灯具をクリップ開口部に押し広げながら斜めに挿入し、破線丸部をきちんとはめてください。

マグネットで設置

別売りの②マグネットセットで①のクリップをマグネット仕様にできます。詳しくはLuci 内装建築カタログ2019 P.141をご覧ください

取付クリップ					
オプション品名称	備考	型番	価格/個数	仕切価格	
① パワーレックスイルメ用 取付クリップ	—	LFPME-PT-A	¥800 /1袋5個入り		
関連ケーブル					
オプション品名称	備考	型番	価格/個数	仕切価格	
④ JWPFCコネクタ付電源ケーブル 5000mm	コネクタ仕様の灯具と電源を接続する際に 使用します	CAD-5000-MEFE-0	¥2,000/1本		
その他オプション					
オプション品名称	備考	型番	価格/個数	仕切価格	
② マグネットセットA	① 取付クリップを マグネット仕様にする際に使用します	MG-A	¥2,500 /1袋5個入り		

電源の選定 P.73参照

接続総数* = 複数系統の場合	電源			
	商品名	型番	価格/1台	仕切価格
2m	ルーチ・オリレガ 30W専用電源【PSE規格適合】	LPSOL-030-24-ND-I	¥9,500	
5m	ルーチ・オリレガ 75W専用電源【PSE規格適合】	LPSOL-075-24-ND-I	¥11,500	
10m*	ルーチ・オリレガ 145W専用電源【PSE規格適合】	LPSOL-145-24-ND-I	¥16,000	

LFTMX-T

ルーチ・フラットフレックス ミニクス



調光ページはこちら ➡ P.75,76

特注品
最短
3営業日
短納期

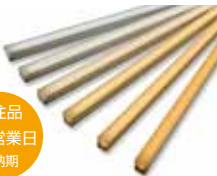

特注品型番
バラ線仕様 LFTMX10-T□□□□ □ - □ - DF - I

特注品型番
コネクタ仕様 LFTMX10-T□□□□ □ - □ - DF - I (C)

商品名/ピッチ	サイズ	リード線	光源色	チューブ種類	耐候仕様	リード線末端
LFTMX10	P.69参照	S : 片側 W : 両側	最短納期3営業日から N : 昼白色 W : 白色 WW : 温白色 L30 : 電球色3000K L27 : 電球色2700K L24 : 電球色2400K	DF : 乳半	I : 屋内	(C) : コネクタ仕様

※納期はあくまで目安であるため、ご発注の際には必ずご確認ください

価格 **¥ 18,000/m**

仕切価格

LEDピッチ	10mmピッチ
型番	バラ線仕様 LFTMX10-T□□□□ □ - □ - DF - I コネクタ仕様 LFTMX10-T□□□□ □ - □ - DF - I (C)
価格	サイズ509まで ¥ 10,500 サイズ1009まで ¥ 18,000
サイズごとの価格	サイズ1072以上は250mmごとに + ¥ 3,750

仕様

入力電圧	DC24V
使用環境	屋内(結露なきこと)
最大直列連結数	5m
消費電力	3.9W/m
付属品	-

外形図 特注品サイズ一覧はP.69参照

両側リード線・先バラ仕様		片側リード線・先バラ仕様	
LFTMX10 - T□□□□W - □ - DF - I		LFTMX10 - T□□□□S - □ - DF - I	
正面図		正面図	
側面図1		側面図1	
側面図2		側面図2	
両側リード線・コネクタ仕様		片側リード線・コネクタ仕様	
LFTMX10 - T□□□□W - □ - DF - I (C)		LFTMX10 - T□□□□S - □ - DF - I (C)	
正面図		正面図	
側面図1		側面図1	
側面図2		側面図2	

オプション品

マルチクリップで設置

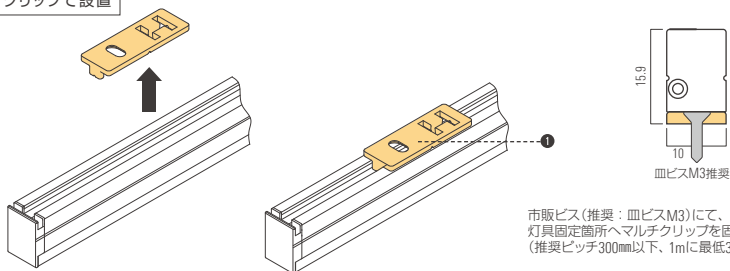

市販ビス(推奨: 皿ビスM3)にて、
 灯具固定箇所へマルチクリップを固定。
 (推奨ピッチ300mm以下、1mに最低3個)

マグネットで設置

別売りの②マグネットセットで①のクリップをマグネット仕様にできます。詳しくはLuci 内装建築カタログ 2019 P.147をご覧ください

取付クリップ				
オプション品名称	備考	型番	価格/個数	仕切価格
①フラットフレックス ミニクス用マルチクリップ	-	LFTMX-PT-A	¥800 /1袋5個入り	
関連ケーブル				
オプション品名称	備考	型番	価格/個数	仕切価格
⑤JWPFコネクタ付電源ケーブル 5000mm	コネクタ仕様の灯具と電源を接続する際に使用します	CAD-5000-MEFE-0	¥2,000/1本	
その他オプション				
オプション品名称	備考	型番	価格/個数	仕切価格
②マグネットセットA	①取付クリップをマグネット仕様にする際に使用します	MG-A	¥2,500 1袋5セット入り	

電源の選定 P.73参照

接続総数* = 複数系統の場合	電源			
	商品名	型番	価格/1台	仕切価格
5m	ルーチ・オリレガ 30W専用電源【PSE規格適合】	LPSOL-030-24-ND-I	¥9,500	
13m*	ルーチ・オリレガ 75W専用電源【PSE規格適合】	LPSOL-075-24-ND-I	¥11,500	
27m*	ルーチ・オリレガ 145W専用電源【PSE規格適合】	LPSOL-145-24-ND-I	¥16,000	

LNL

ルーチ・ナノライン



調光ページはこちら ➡ P.75,76



型番 LNL - □□□□ - □ - DF - I

商品名	サイズ		光源色		カバー種類	耐候仕様
LNL	0109	0595	N : 昼白色	L24 : 電球色2400K	DF : 乳半	I : 屋内
	0206	0692	W : 白色			
	0303	0789	WW : 温白色			
	0400	0984	L30 : 電球色3000K			
	0498		L27 : 電球色2700K			

価格 ¥25,000/サイズ0984

仕切価格

仕様

入力電圧	DC24V
使用環境	屋内(結露なきこと)
最大直列連結数	5m
付属品	①取付クリップA 4個 (本体設置用 2個、 末端部設置用 2個)

サイズ	0109	0206	0303	0400	0498
型番	LNL-0109-□-DF-I	LNL-0206-□-DF-I	LNL-0303-□-DF-I	LNL-0400-□-DF-I	LNL-0498-□-DF-I
価格	¥10,000	¥12,000	¥13,500	¥15,000	¥16,500
仕切価格					
長さ(L)	109mm	206mm	303mm	400mm	498mm
消費電力	0.7W	1.4W	2.2W	2.9W	3.6W

サイズ	0595	0692	0789	0886	0984
型番	LNL-0595-□-DF-I	LNL-0692-□-DF-I	LNL-0789-□-DF-I	LNL-0886-□-DF-I	LNL-0984-□-DF-I
価格	¥18,000	¥20,000	¥22,000	¥23,500	¥25,000
仕切価格					
長さ(L)	595mm	692mm	789mm	886mm	984mm
消費電力	4.3W	5.0W	5.8W	6.5W	7.2W

外形図

正面図

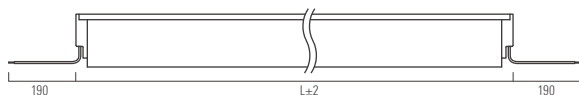

側面図



オプション品

取付クリップで水平に設置

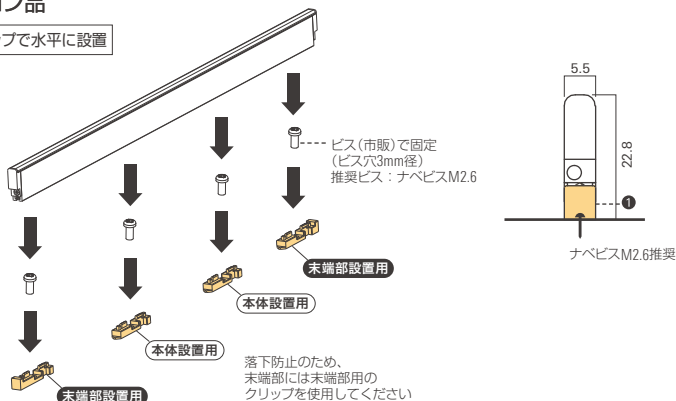

マグネットで設置

① ナノライン用取付マグネット

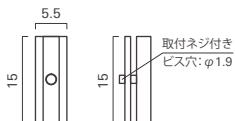

サイズ109, 206, 303の灯具1本につき2個
サイズ400, 498, 595の灯具1本につき3個
サイズ692, 789, 886, 984の灯具1本につき4個を推奨
します

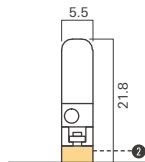

取付クリップ				
オプション品名称	付属品	型番	価格/個数	仕切価格
①ナノライン用取付クリップA 灯具付風品	本体設置用4個、末端部設置用4個同梱されています	LNL-PTA	¥1,200 /1袋2種4個入り	
その他オプション				
オプション品名称	備考	型番	価格/個数	仕切価格
②ナノライン用取付マグネット	灯具をマグネットで設置する際に使用します	LNL-MG	¥2,800 /1袋10個入り	

電源の選定 P.73参照

接続総数* = 複数系統の場合	電源			
	商品名	型番	価格/1台	仕切価格
3m	ルーチ・オリレガ 30W専用電源【PSE規格適合】	LPSOL-030-24-ND-I	¥9,500	
7m*	ルーチ・オリレガ 75W専用電源【PSE規格適合】	LPSOL-075-24-ND-I	¥11,500	
14m*	ルーチ・オリレガ 145W専用電源【PSE規格適合】	LPSOL-145-24-ND-I	¥16,000	

Luci EFRO

LRO NEW

ルーチ・エフロ



調光ページはこちら ➡ P.75,76



Luci 内装建築カタログ 2019 P.156

型番 **LRO** - □□□□ - □ - **DF** - **I**

商品名	サイズ		光源色		カバー種類	耐候仕様
LRO	0162 0302 0582	0862 1142	W : 白色 WW : 温白色 L30 : 電球色3000K	L27 : 電球色2700K L24 : 電球色2400K	DF : 乳半	IW : 屋内(IP65)

価格 **¥33,000/サイズ1142**

仕切価格

仕様

入力電圧	DC24V
使用環境	浴室、洗面所、防湿 (IP65)*1 半屋外(アルミレール仕様) (温泉地での使用不可)
最大直列連結数	4.5m
付属品	①取付クリップ サイズ582まで 2個 サイズ862から 3個

*1 サウナ、24時間体制のバスルーム/シャワールームには設置できません。詳しくは弊社スタッフにご相談ください。

サイズ	0162	0302	0582	0862	1142
型番	LRO-0162-□-DF-I	LRO-0302-□-DF-I	LRO-0582-□-DF-I	LRO-0862-□-DF-I	LRO-1142-□-DF-I
価格	¥10,000	¥15,000	¥21,000	¥27,000	¥33,000
仕切価格					
長さ(L)	162mm	302mm	582mm	862mm	1142mm
消費電力	1.2W	2.4W	4.8W	7.2W	9.6W

外形図

正面図



側面図 1

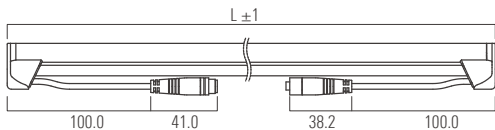

側面図 2

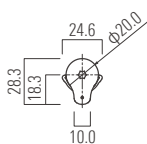

オプション品

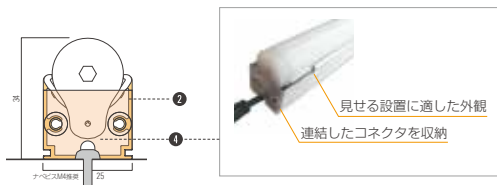
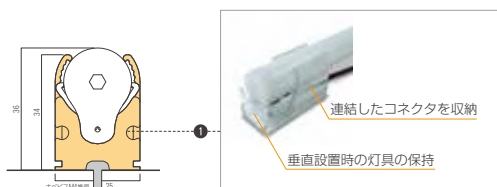

縦向きに設置

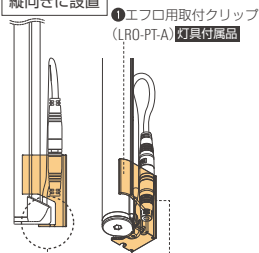

LED 灯具の上部から電源ケーブルを接続してください。
コネクタカバーは灯具の下部に取り付け、クリップに収納してください。
LED 灯具の重量が取付クリップの端で支えられていない場合は、下に滑り落ちることがあります。

関連ケーブル

- ③ AH1コネクタ付電源ケーブル 5000mm OD3.5 必須

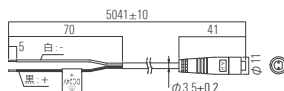

取付クリップ				
オプション品名称	付属品	型番	価格/個数	仕切価格
① エフロ用取付クリップ 灯具付属品	灯具の角度調整が可能	LRO-PT-A	¥400 /1袋3個入り	
② エフロ用アルミレール (0164,0304,0584,0864,1144) レール付属品	④ エフロ用アルミレール エンドキャップ レール付属品 目安納期：6週間	LRO-RL0164-AL LRO-RL0304-AL LRO-RL0584-AL LRO-RL0864-AL LRO-RL1144-AL	¥1,500/0164mm ¥2,000/0304mm ¥2,700/0584mm ¥3,300/0864mm ¥4,000/1144mm	
関連ケーブル				
オプション品名称	備考	型番	価格/個数	仕切価格
③ AH1コネクタ付電源ケーブル 5000mm OD3.5 必須	灯具の点灯のために、1系統につき1本必要です ⑤ AH1コネクタカバー	CAD-VA5000-FJNN-O	¥1,500/1本	
その他オプション				
オプション品名称	備考	型番	価格/個数	仕切価格
④ エフロ用アルミレール エンドキャップ レール付属品	目安納期：6週間	LRO-RL-EC	¥400 /1袋2個入り	
⑤ AH1コネクタカバー	目安納期：6週間	CC-MJ-O	¥400 /1袋1個入り	

電源の選定 P.73参照

接続総数* = 複数系統の場合	電源			
	商品名	型番	価格/1台	仕切価格
2.5m	ルーチ・オリレガ 30W専用電源【PSE規格適合】	LPSLD-030-24-ND-I	¥9,500	
6.2m*	ルーチ・オリレガ 75W専用電源【PSE規格適合】	LPSLD-075-24-ND-I	¥11,500	
12.5m*	ルーチ・オリレガ 145W専用電源【PSE規格適合】	LPSLD-145-24-ND-I	¥16,000	

Luci THOF®

LTH

ルーチ・トフ®

DC 24V 調色 調光 D・O・T LESS 光が途切れない 屋内

調色・調光ページはこちら ➔ P.77,78



Luci 内装建築カタログ 2019 P.162



型番 **LTH** - □□□□ - **NL27** - **DF** - **I**

商品名	サイズ	光源色	カバー種類	耐候仕様
LNL	0100 0500 1000	NL27 : 昼白色~電球色2700K	DF : 乳半	I : 屋内

価格 **¥29,000/サイズ1000**

仕切価格

仕様

入力電圧	DC24V
使用環境	屋内(結露なきこと)
最大直列連結数	4m
付属品	●取付パーツ 2個

サイズ	0100	0500	1000
型番	LTH-0100-NL27-DF-I	LTH-0500-NL27-DF-I	LTH-1000-NL27-DF-I
価格	¥4,000	¥14,500	¥29,000
仕切価格			
長さ(L)	103mm	503mm	1003mm
消費電力	3.1W(最大)	15.6W(最大)	31.2W(最大)

外形図

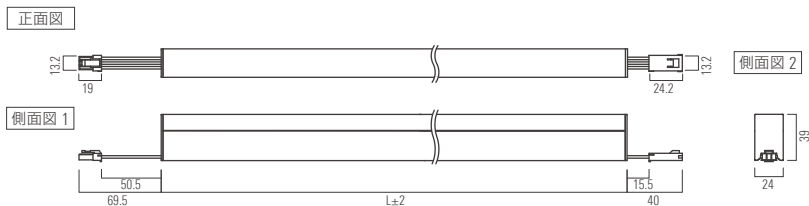

オプション品

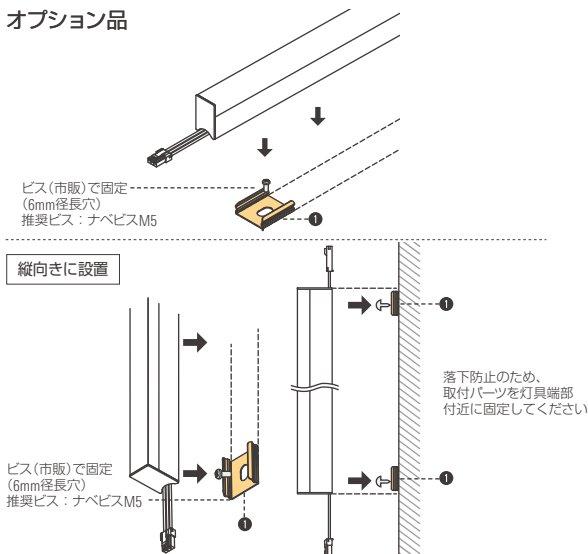

関連ケーブル

- ① トフ用電源ケーブル 500mm **必須**

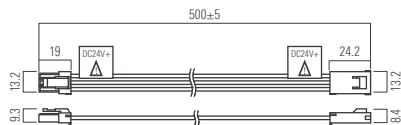

取付パーツ

オプション品名称	備考	型番	価格/個数	仕切価格
① トフ用取付パーツA 灯具付属品	-	LTH-PTA	¥500 /1袋2個入り	

関連ケーブル

オプション品名称	備考	型番	価格/個数	仕切価格
② トフ用電源ケーブル 500mm 必須	灯具と電源をコネクタ接続する際に使用します。1系統につき1本必要です	CAD-0500-MDFD-I	¥1,000/1本	

電源の選定 P.73参照

接続総数* = 複数系統の場合	電源			
	商品名	型番	価格/1台	仕切価格
0.6m	ルーチ・オリレガ 30W専用電源【PSE規格適合】	LPSOL-030-24-ND-I	¥9,500	
2m	ルーチ・オリレガ 75W専用電源【PSE規格適合】	LPSOL-075-24-ND-I	¥11,500	
4m	ルーチ・オリレガ 145W専用電源【PSE規格適合】	LPSOL-145-24-ND-I	¥16,000	

DC 24V 調色・調光シリーズ
Luci Power FLEX TH0F®

LFPTH

ルーチ・パワーフレックス トフ®



調色・調光ページはこちら ➔ P.77,78

Luci 内装建築カタログ 2019 P.166



型番 **LFPTH20 - 1000 - NL27 - CL - I**

商品名/ピッチ	サイズ	光源色	チューブ種類	耐候仕様
LFPTH20	1000	NL27 : 昼白色~電球色2700K	CL : 透明	I : 屋内

価格 **¥ 24,000/本**

仕切価格

仕様

入力電圧	DC24V
使用環境	屋内(結露なきこと)
最大直列連結数	5m
消費電力	11.0W(最大)
付属品	⑥エンドキャップ 2個

光り方と曲がり方向



発光面に対して
垂直方向に曲がります
最小曲げ：R50mmまで

外形図

正面図

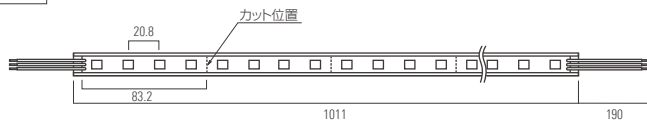

断面図



オプション品

直線状で設置

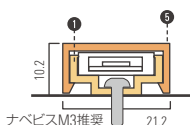
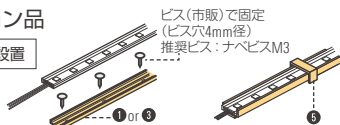

ナベビスM3推奨

直線状で45°傾けて設置

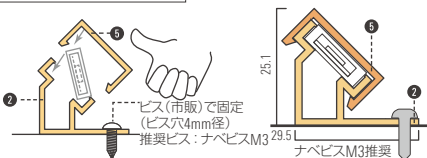

曲線状で設置

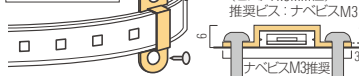

マグネットで設置

別売りの⑤⑦マグネットセットで①③のクリップをマグネット仕様にできます。詳しくはLuci内装建築カタログ2019 P.167をご覧ください

直線状で設置

オプション品名称	付属品	型番	価格/個数	仕切価格
①パワーフレックス用 取付レール 1000	⑤パワーフレックスレール用 取付クリップ(5個)	LFP-RL1000	¥2,000 /970mm	
③パワーフレックス用 取付アルミレール 1000	—	LFP-RL1000-AL	¥2,500 /970mm	

直線状で45°傾けて設置

オプション品名称	付属品	型番	価格/個数	仕切価格
②パワーフレックス用 45°取付レール 1000	⑥パワーフレックスレール用 取付クリップ(5個)	LFP-45RL1000	¥2,000 /970mm	

曲線状で設置

オプション品名称	付属品	型番	価格/個数	仕切価格
④パワーフレックスビス留め用 取付クリップ	—	LFP-RC	¥1,000 /1袋5個入り	

その他オプション

オプション品名称	備考	型番	価格/個数	仕切価格
⑤パワーフレックスレール用 取付クリップ <u>レール付属品</u>	灯具を取付レールに固定する際に使用します	LFP-PT	¥1,000 /1袋5個入り	
⑥パワーフレックス用 エンドキャップ <u>灯具付属品</u>	カットした灯具の末端の封止に使用します 末端数分必要です	LFP-EC	¥300 /1袋2個入り	
⑦レール用マグネットセット	①取付レール、③取付アルミレールを マグネット仕様にする際に使用します	MG-R	¥2,000/ 1袋4セット入り	
⑧瞬間接着剤	取付レールを固定する際に使用します 20g/フレックス10m分	LFL-GL	¥2,000/20g	
⑨封止用接着剤 20ml	灯具の末端の封止に使用します	LFX-GS20	¥1,350/20ml	
⑩封止用接着剤 10ml	20ml/約50回分・10ml/約25回分	LFX-GS10	¥950/10ml	
⑪強力両面テープ	灯具を固定する際に使用します 10mm幅	LFP-AT10	¥3,600/10m	

電源の選定 P.73参照

接続総数* = 複数系統の場合	電源			
	商品名	型番	価格/1台	仕切価格
2m	ルーチ・オリレガ 30W専用電源【PSE規格適合】	LPSOL-030-24-ND-I	¥9,500	
5m	ルーチ・オリレガ 75W専用電源【PSE規格適合】	LPSOL-075-24-ND-I	¥11,500	
10m*	ルーチ・オリレガ 145W専用電源【PSE規格適合】	LPSOL-145-24-ND-I	¥16,000	

サイズ×価格一覧

ルーチ・パワーフレックス EX 特注品

P.31

サイズ	屋内仕様 外形寸法(mm) Y	価格	消費電力 (W)	電源
0125	136	¥7,500	1.5	30W
0250	261		3.0	
0374	385		4.5	
0499	510	¥9,000	6.0	
0624	635		7.6	
0749	760		9.1	
0874	885	¥12,000	10.6	
1000	1009		12.1	
1123	1134		13.6	
1248	1259	¥18,000	15.1	
1373	1384		16.6	
1498	1509		18.1	
1622	1633	¥22,000	19.6	
1747	1758		21.1	
1872	1883		22.7	
2000	2008	¥30,000	24.2	
2122	2133		25.7	
2246	2257		27.2	
2371	2382	¥33,000	28.7	
2496	2507		30.2	
2621	2632		31.7	
2746	2757	¥41,000	33.2	
2870	2881		34.7	
3000	3006		36.2	
3120	3131	¥45,000	37.8	
3245	3256		39.3	
3370	3381		40.8	
3494	3505	¥52,000	42.3	
3619	3630		43.8	
3744	3755		45.3	
3869	3880	¥56,000	46.8	
4000	4005		48.3	
4118	4129		49.8	
4243	4254	¥63,000	51.3	
4368	4379		52.9	
4493	4504		54.4	
4618	4629	¥67,000	55.9	
4742	4753		57.4	
4867	4878		58.9	
5000	5003	¥75,000	60.4	

電源の選定 P.73参照

*= 複数系統の場合

通常時 調光時	電源 (型番)	価格/1台
1.7m	ルーチ・オリレガ30W専用電源 (LPSOL-030-24-ND-I)	¥9,500
4.3m	ルーチ・オリレガ75W専用電源 (LPSOL-075-24-ND-I)	¥11,500
8.6m*	ルーチ・オリレガ145W専用電源 (LPSOL-145-24-ND-I)	¥16,000

ルーチ・パワーフレックス 特注品 20mmピッチ

P.33

サイズ	屋内仕様 外形寸法(mm) Y	価格	消費電力 (W)	電源
0040	51	¥7,500	0.4	30W
0080	91		0.8	
0120	131		1.2	
0160	171		1.6	
0200	211		2.1	
0240	251		2.5	
0280	291		2.9	
0320	331		3.3	
0360	371		3.7	
0400	411		4.2	
0440	451	¥9,000	4.6	
0480	491		5.0	
0520	531		5.4	
0560	571		5.8	
0600	611		6.3	
0640	651		6.7	
0680	691		7.1	
0720	731		7.5	
0760	771		7.9	
0800	811		8.4	
0840	851	¥12,000	8.8	
0880	891		9.2	
0920	931		9.6	
0960	971		10.0	
1000	1011		10.5	
1040	1051		10.9	
1080	1091		11.3	
1120	1131		11.7	
1160	1171		12.1	
1200	1211		12.6	
1240	1251	¥15,000	13.0	
1280	1291		13.4	
1320	1331		13.8	
1360	1371		14.2	
1400	1411		14.7	
1440	1451		15.1	
1480	1491		15.5	
1520	1531		15.9	
1560	1571		16.3	
1600	1611		16.8	
1640	1651	¥18,000	17.2	
1680	1691		17.6	
1720	1731		18.0	
1760	1771		18.4	
1800	1811		18.9	
1840	1851		19.3	
1880	1891		19.7	
1920	1931		20.1	
1960	1971		20.5	
2000	2011		21.0	
2040	2051	¥21,000	21.4	
2080	2091		21.8	
2120	2131		22.2	
2160	2171		22.6	
2200	2211		23.0	
2240	2251		23.4	
2280	2291		23.8	
2320	2331		24.2	
2360	2371		24.6	
2400	2411		25.0	
2440	2451	¥24,000	25.4	
2480	2491		25.8	
2520	2531		26.2	
2560	2571		26.6	
2600	2611		27.0	
2640	2651		27.4	
2680	2691		27.8	
2720	2731		28.2	
2760	2771		28.6	
2800	2811		29.0	
2840	2851	¥27,000	29.4	
2880	2891		29.8	
2920	2931		30.2	
2960	2971		30.6	
3000	3011		31.0	
3040	3051		31.4	
3080	3091		31.8	
3120	3131		32.2	
3160	3171		32.6	
3200	3211		33.0	

サイズ400まで **¥7,500** サイズ1000まで **¥15,000** サイズ1040以上は200mmごとに **+¥3,000** 掛け率

サイズ	屋内仕様 外形寸法(mm) Y	価格	消費電力 (W)	電源
2040	2051	¥33,000	21.4	75W
2080	2091		21.8	
2120	2131		22.2	
2160	2171		22.6	
2200	2211		23.1	
2240	2251	¥36,000	23.5	
2280	2291		23.9	
2320	2331		24.3	
2360	2371		24.7	
2400	2411		25.2	
2440	2451	¥39,000	25.6	
2480	2491		26.0	
2520	2531		26.4	
2560	2571		26.8	
2600	2611		27.3	
2640	2651	¥42,000	27.7	
2680	2691		28.1	
2720	2731		28.5	
2760	2771		28.9	
2800	2811		29.4	
2840	2851	¥45,000	29.8	
2880	2891		30.2	
2920	2931		30.6	
2960	2971		31.0	
3000	3011		31.5	
3040	3051	¥48,000	31.9	
3080	3091		32.3	
3120	3131		32.7	
3160	3171		33.1	
3200	3211		33.6	
3240	3251	¥51,000	34.0	
3280	3291		34.4	
3320	3331		34.8	
3360	3371		35.2	
3400	3411		35.7	
3440	3451	¥54,000	36.1	
3480	3491		36.5	
3520	3531		36.9	
3560	3571		37.3	
3600	3611		37.8	
3640	3651	¥57,000	38.2	
3680	3691		38.6	
3720	3731		39.0	
3760	3771		39.4	
3800	3811		39.9	
3840	3851	¥60,000	40.3	
3880	3891		40.7	
3920	3931		41.1	
3960	3971		41.5	
4000	4011		42.0	

サイズ	屋内仕様 外形寸法(mm) Y	価格	消費電力 (W)	電源
4040	4051	¥63,000	42.4	75W
4080	4091		42.8	
4120	4131		43.2	
4160	4171		43.6	
4200	4211		44.1	
4240	4251	¥66,000	44.5	
4280	4291		44.9	
4320	4331		45.3	
4360	4371		45.7	
4400	4411		46.2	
4440	4451	¥69,000	46.6	
4480	4491		47.0	
4520	4531		47.4	
4560	4571		47.8	
4600	4611		48.3	
4640	4651	¥72,000	48.7	
4680	4691		49.1	
4720	4731		49.5	
4760	4771		49.9	
4800	4811		50.4	
4840	4851	¥75,000	50.8	
4880	4891		51.2	
4920	4931		51.6	
4960	4971		52.0	
5000	5011		52.5	

電源の選定 P.73参照

*= 複数系統の場合

通常時 調光時	電源 (型番)	価格/1台
2m	ルーチ・オリレガ30W専用電源 (LPSOL-030-24-ND-I)	¥9,500
5m	ルーチ・オリレガ75W専用電源 (LPSOL-075-24-ND-I)	¥11,500
10m*	ルーチ・オリレガ145W専用電源 (LPSOL-145-24-ND-I)	¥16,000

サイズ×価格一覧

ルーチ・パワーフレックス 特注品 30mmピッチ P.33

サイズ1000まで **¥13,000** サイズ1066以上は200mmごとに **+¥2,600** 掛け率

サイズ	屋内仕様 外形寸法(mm) Y	価格	消費電力 (W)	電源
0067	78	¥13,000	0.4	30W
0133	145		0.8	
0200	211		1.2	
0266	278		1.6	
0333	344		2.1	
0400	411		2.5	
0466	478		2.9	
0533	544		3.3	
0599	611		3.7	
0666	677		4.2	
0733	744	¥15,600	4.6	30W
0799	811		5.0	
0866	877		5.4	
0932	944		5.8	
1000	1010		6.3	
1066	1077		6.7	
1132	1144		7.1	
1199	1210		7.5	
1265	1277		7.9	
1332	1343		8.4	
1399	1410	¥18,200	8.8	30W
1465	1477		9.2	
1532	1543		9.6	
1598	1610		10.0	
1665	1676		10.5	
1732	1743		10.9	
1798	1810		11.3	
1865	1876		11.7	
1931	1943		12.1	
2000	2009		12.6	
2065	2076	¥20,800	13.0	30W
2131	2143		13.4	
2198	2209		13.8	
2264	2276		14.2	
2331	2342		14.7	
2398	2409		15.1	
2464	2476		15.5	
2531	2542		15.9	
2597	2609		16.3	
2664	2675		16.8	
2731	2742	¥23,400	17.2	30W
2797	2809		17.6	
2864	2875		18.0	
2930	2942		18.4	
3000	3008		18.9	

サイズ	屋内仕様 外形寸法(mm) Y	価格	消費電力 (W)	電源		
3064	3075	¥41,600	18.4	30W		
3130	3142		18.8			
3197	3208		19.2			
3263	3275		19.6			
3330	3341		20.0			
3397	3408		¥44,200		20.4	30W
3463	3475				20.8	
3530	3541				21.2	
3596	3608				21.6	
3663	3674				22.0	
3730	3741	22.4				
3796	3808	22.8				
3863	3874	23.2				
3929	3941	23.6				
4000	4007	24.0				
4063	4074	¥46,800	24.4	75W		
4129	4141		24.8			
4196	4207		25.2			
4262	4274		25.6			
4329	4340		26.0			
4396	4407		26.4			
4462	4474		26.8			
4529	4540		27.2			
4595	4607		27.6			
4662	4673		28.0			
4729	4740	28.4				
4795	4807	¥49,400	28.8	75W		
4862	4873		29.2			
4928	4940		29.6			
5000	5006		30.0			

電源の選定 P.73参照

* = 複数系統の場合

通常時 調光時	電源 (型番)	価格/1台
3.5m	ルーチ・オリレガ30W専用電源 (LPSOL-030-24-ND-I)	¥9,500
8.7m*	ルーチ・オリレガ75W専用電源 (LPSOL-075-24-ND-I)	¥11,500
17.5m*	ルーチ・オリレガ145W専用電源 (LPSOL-145-24-ND-I)	¥16,000

ルーチ・フラットフレックス F 特注品 P.37 / ルーチ・フレックスアルファ F 特注品 P.41

サイズ500まで **¥7,500** サイズ1000まで **¥15,000** サイズ1063以上は250mmごとに **+¥3,750** 掛け率

サイズ	屋内仕様 外形寸法(mm) Y	価格	消費電力 (W)	電源
0063	73	¥7,500	0.2	30W
0125	135		0.5	
0188	198		0.7	
0250	260		1.0	
0313	323		1.2	
0375	385		1.5	
0438	448		1.7	
0500	511		2.0	
0563	573		2.2	
0625	635		2.4	
0688	698	¥15,000	2.7	30W
0750	760		2.9	
0813	823		3.2	
0875	895		3.4	
0938	948		3.7	
1000	1011		3.9	
1063	1073		4.1	
1125	1135		4.4	
1188	1198		4.6	
1250	1260		4.9	
1313	1323	¥22,500	5.1	30W
1375	1385		5.4	
1438	1148		5.6	
1500	1511		5.9	
1563	1573		6.1	
1625	1635		6.3	
1688	1698		6.6	
1750	1760		6.8	
1813	1823		7.1	
1875	1885		7.3	
1938	1948	¥30,000	7.6	30W
2000	2011		7.8	
2063	2073		8.0	
2125	2135		8.3	
2188	2198		8.5	
2250	2260		8.8	
2313	2323		9.0	
2375	2385		9.3	
2438	2448		9.5	
2500	2511		¥37,500	
2563	2573	10.0		
2625	2635	10.2		
2688	2698	10.5		
2750	2760	10.7		
2813	2823	11.0		
2875	2885	11.2		
2938	2948	11.5		
3000	3011	11.7		

サイズ	屋内仕様 外形寸法(mm) Y	価格	消費電力 (W)	電源
3063	3073	¥48,750	11.9	30W
3125	3135		12.2	
3188	3198		12.4	
3250	3260		12.7	
3313	3323		12.9	
3375	3385	¥52,500	13.2	30W
3438	3448		13.4	
3500	3511		13.7	
3563	3573		13.9	
3625	3635		14.1	
3688	3698	¥56,250	14.4	30W
3750	3760		14.6	
3813	3823		14.9	
3875	3885		15.1	
3938	3948		15.4	
4000	4011	¥60,000	15.6	30W
4063	4073		15.8	
4125	4135		16.1	
4188	4198		16.3	
4250	4260		16.6	
4313	4323	¥67,500	16.8	30W
4375	4385		17.1	
4438	4448		17.3	
4500	4511		17.6	
4563	4873		17.8	
4625	4635	¥71,250	18.0	30W
4688	4698		18.3	
4750	4760		18.5	
4813	4823		18.8	
4875	4885		19.0	
4938	4849	¥75,000	19.3	30W
5000	5011		19.5	

電源の選定 P.73参照

* = 複数系統の場合

通常時 調光時	電源 (型番)	価格/1台
5m	ルーチ・オリレガ30W専用電源 (LPSOL-030-24-ND-I)	¥9,500
13m*	ルーチ・オリレガ75W専用電源 (LPSOL-075-24-ND-I)	¥11,500
27m*	ルーチ・オリレガ145W専用電源 (LPSOL-145-24-ND-I)	¥16,000

サイズ×価格一覧

ルーチ・パワーフレックス イルメ P.53

サイズ409まで **¥10,500** サイズ609まで **¥12,000**

サイズ649以上は200mmごとに **+¥3,000**

サイズ	屋内仕様 外形寸法(mm) Y	価格	消費電力 (W)	電源		
0049	48.8	¥10,500	0.4	30W		
0089	88.8		0.8			
0129	128.8		1.2			
0169	168.8		1.6			
0209	208.8		2.1			
0249	248.8		2.5			
0289	288.8		2.9			
0329	328.8		3.3			
0369	368.8		3.7			
0409	408.8		4.2			
0449	448.8	¥12,000	4.6	30W		
0489	488.8		5.0			
0529	528.8		5.4			
0569	568.8		5.8			
0609	608.8		6.3			
0649	648.8		6.7			
0689	688.8		7.1			
0729	728.8		7.5			
0769	768.8		7.9			
0809	808.8		8.4			
0849	848.8	¥15,000	8.8	30W		
0889	888.8		9.2			
0929	928.8		9.6			
0969	968.8		10.0			
1009	1008.8		10.5			
1049	1048.8		10.9			
1089	1088.8		11.3			
1129	1128.8		11.7			
1169	1168.8		12.1			
1209	1208.8		12.6			
1249	1248.8	¥18,000	13.0	30W		
1289	1288.8		13.4			
1329	1328.8		13.8			
1369	1368.8		14.2			
1409	1408.8		14.7			
1449	1448.8		15.1			
1489	1488.8		15.5			
1529	1528.8		¥21,000		15.9	30W
1569	1568.8				16.3	
1609	1608.8				16.7	
1649	1648.8	17.1				
1689	1688.8	17.5				
1729	1728.8	17.9				
1769	1768.8	18.3				
1809	1808.8	18.7				
1849	1848.8	19.1				
1889	1888.8	19.5				
1929	1928.8	¥24,000	19.9	30W		
1969	1968.8		20.3			
2009	2008.8		20.7			
2049	2048.8		21.1			
2089	2088.8		21.5			
2129	2128.8		21.9			
2169	2168.8		22.3			
2209	2208.8		22.7			
2249	2248.8		23.1			
2289	2288.8		23.5			
2329	2328.8	¥27,000	23.9	30W		
2369	2368.8		24.3			
2409	2408.8		24.7			
2449	2448.8		25.1			
2489	2488.8		25.5			
2529	2528.8		25.9			
2569	2568.8		26.3			
2609	2608.8		26.7			
2649	2648.8		27.1			
2689	2688.8		27.5			

ルーチ・フラットフレックス ミニクス P.55

サイズ509まで **¥10,500** サイズ1009まで **¥18,000**

サイズ1072以上は250mmごとに **+¥3,750**

サイズ	屋内仕様 外形寸法(mm) Y	価格	消費電力 (W)	電源
0072	71.3	¥10,500	0.2	30W
0134	133.8		0.5	
0197	196.3		0.7	
0259	258.8		1.0	
0322	321.3		1.2	
0384	383.8		1.5	
0447	446.3		1.7	
0509	508.8		2.0	
0572	571.3		2.2	
0634	633.8		2.4	
0697	696.3	¥18,000	2.7	30W
0759	758.8		2.9	
0822	821.3		3.2	
0884	883.8		3.4	
0947	946.3		3.7	
1009	1008.8		3.9	
1072	1071.3		4.1	
1134	1133.8		4.4	
1197	1196.3		4.6	
1259	1258.8		4.9	
1322	1321.3	¥21,750	5.1	30W
1384	1383.8		5.4	
1447	1446.3		5.6	
1509	1508.8		5.9	
1572	1571.3		6.1	
1634	1633.8		6.4	
1697	1696.3		6.7	
1759	1758.8		7.0	
1822	1821.3		7.3	
1884	1883.8		7.6	
1947	1946.3	¥25,500	7.9	30W
2009	2008.8		8.2	
2072	2071.3		8.5	
2134	2133.8		8.8	
2197	2196.3		9.1	
2259	2258.8		9.4	
2322	2321.3		9.7	
2384	2383.8		10.0	
2447	2446.3		10.3	
2509	2508.8		10.6	

電源の選定 P.73参照

*= 複数系統の場合

通常時 調光時	電源 (型番)	価格/1台
2m	ルーチ・オリレガ30W専用電源 (LPSOL-030-24-ND-I)	¥9,500
5m	ルーチ・オリレガ75W専用電源 (LPSOL-075-24-ND-I)	¥11,500
10m*	ルーチ・オリレガ145W専用電源 (LPSOL-145-24-ND-I)	¥16,000

電源の選定 P.73参照

*= 複数系統の場合

通常時 調光時	電源 (型番)	価格/1台
5m	ルーチ・オリレガ30W専用電源 (LPSOL-030-24-ND-I)	¥9,500
13m*	ルーチ・オリレガ75W専用電源 (LPSOL-075-24-ND-I)	¥11,500
27m*	ルーチ・オリレガ145W専用電源 (LPSOL-145-24-ND-I)	¥16,000

サイズ×価格一覧

ルーチ・シルクス® 100V P.27

サイズ	長さ(mm)	価格	消費電力(W)
0099	99	¥7,000	1.7
0291	291	¥12,000	5.0
0483	483	¥16,000	8.4
0579	579	¥18,000	10.1
0771	771	¥22,000	13.4
0867	867	¥24,000	15.1
0963	963	¥26,000	16.8
1059	1059	¥28,000	18.5
1251	1251	¥31,000	21.8
1443	1443	¥33,000	25.2

ルーチ・パワーフレックス クイック20mmピッチ P.35

LED ピッチ	長さ(mm)	価格	消費電力(W)
20mm	1000	¥15,000	10.5

電源の選定 P.73参照

*= 複数系統の場合

通常時 調光時	電源 (型番)	価格/1台
2m	ルーチ・オリレガ30W専用電源 (LPSOL-030-24-ND-I)	¥9,500
5m	ルーチ・オリレガ75W専用電源 (LPSOL-075-24-ND-I)	¥11,500
10m*	ルーチ・オリレガ145W専用電源 (LPSOL-145-24-ND-I)	¥16,000

ルーチ・パワーフレックス アルファ P.39

サイズ	長さ(mm)	価格	消費電力(W)
0960	970	¥19,000	10.0

電源の選定 P.73参照

*= 複数系統の場合

通常時 調光時	電源 (型番)	価格/1台
2m	ルーチ・オリレガ30W専用電源 (LPSOL-030-24-ND-I)	¥9,500
5m	ルーチ・オリレガ75W専用電源 (LPSOL-075-24-ND-I)	¥11,500
10m*	ルーチ・オリレガ145W専用電源 (LPSOL-145-24-ND-I)	¥16,000

ルーチ・パワーフレックス 100V CF P.29

サイズ	長さ(mm)	価格	消費電力(W)
0232	232	¥14,000	2.5
0434	434	¥16,000	5.0
0636	636	¥18,000	7.5
0838	838	¥20,000	10.0
1040	1040	¥22,000	12.5
1242	1242	¥24,000	15.0
1444	1444	¥26,000	17.5

ルーチ・パワーフレックス クイック30mmピッチ P.35

LED ピッチ	長さ(mm)	価格	消費電力(W)
30mm	1000	¥13,000	6.0

電源の選定 P.73参照

*= 複数系統の場合

通常時 調光時	電源 (型番)	価格/1台
3.5m	ルーチ・オリレガ30W専用電源 (LPSOL-030-24-ND-I)	¥9,500
8.7m*	ルーチ・オリレガ75W専用電源 (LPSOL-075-24-ND-I)	¥11,500
17.5m*	ルーチ・オリレガ145W専用電源 (LPSOL-145-24-ND-I)	¥16,000

サイズ×価格一覧

ルーチ・シルクス® K

P.49

サイズ	長さ(mm)	価格	消費電力(W)
0074	74	¥5,000	0.7
0259	259	¥8,000	3.3
0388	388	¥10,000	5.2
0509	509	¥12,000	6.6
0573	573	¥14,000	7.6
0702	702	¥16,000	9.5
0823	823	¥18,000	10.9
1008	1008	¥22,000	13.3
1137	1137	¥24,000	15.2
1451	1451	¥30,000	19.5

電源の選定 P.73参照

*= 複数系統の場合

通常時 調光時	電源 (型番)	価格/1台
1.6m	ルーチ・オリレガ30W専用電源 (LPSOL-030-24-ND-I)	¥9,500
3.9m	ルーチ・オリレガ75W専用電源 (LPSOL-075-24-ND-I)	¥11,500
7.9m*	ルーチ・オリレガ145W専用電源 (LPSOL-145-24-ND-I)	¥16,000

ルーチ・トフタ

P.43

サイズ	長さ(mm)	価格	消費電力(W)
0103	103	¥4,000	2.1
0306	306	¥8,000	6.2
0503	503	¥11,000	10.4
1003	1003	¥22,000	20.8
1205	1205	¥25,000	24.9
1503	1503	¥30,000	31.2

電源の選定 P.73参照

*= 複数系統の場合

通常時 調光時	電源 (型番)	価格/1台
1m	ルーチ・オリレガ30W専用電源 (LPSOL-030-24-ND-I)	¥9,500
2.5m	ルーチ・オリレガ75W専用電源 (LPSOL-075-24-ND-I)	¥11,500
5m*	ルーチ・オリレガ145W専用電源 (LPSOL-145-24-ND-I)	¥16,000

ルーチ・シルクス® ワイド K

P.51

サイズ	長さ(mm)	価格	消費電力(W)
0074	74	¥5,000	0.7
0259	259	¥8,000	3.3
0388	388	¥10,000	5.2
0509	509	¥12,000	6.6
0573	573	¥14,000	7.6
0702	702	¥16,000	9.5
0823	823	¥18,000	10.9
1008	1008	¥22,000	13.3
1137	1137	¥24,000	15.2
1451	1451	¥30,000	19.5

電源の選定 P.73参照

*= 複数系統の場合

通常時 調光時	電源 (型番)	価格/1台
1.6m	ルーチ・オリレガ30W専用電源 (LPSOL-030-24-ND-I)	¥9,500
3.9m	ルーチ・オリレガ75W専用電源 (LPSOL-075-24-ND-I)	¥11,500
7.9m*	ルーチ・オリレガ145W専用電源 (LPSOL-145-24-ND-I)	¥16,000

ルーチ・エフロ

P.59

サイズ	長さ(mm)	価格	消費電力(W)
0162	162	¥10,000	1.2
0302	302	¥15,000	2.4
0582	582	¥21,000	4.8
0862	862	¥27,000	7.2
1142	1142	¥33,000	9.6

電源の選定 P.73参照

*= 複数系統の場合

通常時 調光時	電源 (型番)	価格/1台
2.5m	ルーチ・オリレガ30W専用電源 (LPSOL-030-24-ND-I)	¥9,500
6.2m*	ルーチ・オリレガ75W専用電源 (LPSOL-075-24-ND-I)	¥11,500
12.5m*	ルーチ・オリレガ145W専用電源 (LPSOL-145-24-ND-I)	¥16,000

サイズ×価格一覧

ルーチ・クレイド® F / ルーチ・クレイド® lens
P.45 P.47

サイズ	長さ(mm)	価格	消費電力(W)
0150	151	¥6,000	3.0
0300	300	¥9,000	6.0
0510	510	¥13,000	10.6
0880	880	¥20,000	18.1
1170	1169	¥25,000	24.2
1460	1459	¥31,000	30.2

電源の選定 P.73参照

* = 複数系統の場合

通常時 調光時	電源 (型番)	価格/1台
1m	ルーチ・オリレガ30W専用電源 (LPSOL-030-24-ND-I)	¥9,500
2.6m	ルーチ・オリレガ75W専用電源 (LPSOL-075-24-ND-I)	¥11,500
5.3m*	ルーチ・オリレガ145W専用電源 (LPSOL-145-24-ND-I)	¥16,000

ルーチ・トフ®
P.61

サイズ	長さ(mm)	価格	消費電力(W)
0100	103	¥4,000	3.1(最大)
0500	503	¥14,500	15.6(最大)
1000	1003	¥29,000	31.2(最大)

電源の選定 P.73参照

通常時 調光時	電源 (型番)	価格/1台
0.6m	ルーチ・オリレガ30W専用電源 (LPSOL-030-24-ND-I)	¥9,500
2m	ルーチ・オリレガ75W専用電源 (LPSOL-075-24-ND-I)	¥11,500
4m	ルーチ・オリレガ145W専用電源 (LPSOL-145-24-ND-I)	¥16,000

ルーチ・ナノライン
P.57

サイズ	長さ(mm) (L)	価格	消費電力(W)
0109	109	¥10,000	0.7
0206	206	¥12,000	1.4
0303	303	¥13,500	2.2
0400	400	¥15,000	2.9
0498	498	¥16,500	3.6
0595	595	¥18,000	4.3
0692	692	¥20,000	5.0
0789	789	¥22,000	5.8
0886	886	¥23,500	6.5
0984	984	¥25,000	7.2

電源の選定 P.73参照

* = 複数系統の場合

通常時 調光時	電源 (型番)	価格/1台
2m	ルーチ・オリレガ30W専用電源 (LPSOL-030-24-ND-I)	¥9,500
7m*	ルーチ・オリレガ75W専用電源 (LPSOL-075-24-ND-I)	¥11,500
14m*	ルーチ・オリレガ145W専用電源 (LPSOL-145-24-ND-I)	¥16,000

ルーチ・パワーフレックス トフ®
P.63

サイズ	長さ(mm)	価格	消費電力(W)
1000	1011	¥24,000	11.0(最大)

電源の選定 P.73参照

* = 複数系統の場合

通常時 調光時	電源 (型番)	価格/1台
2m	ルーチ・オリレガ30W専用電源 (LPSOL-030-24-ND-I)	¥9,500
5m	ルーチ・オリレガ75W専用電源 (LPSOL-075-24-ND-I)	¥11,500
10m*	ルーチ・オリレガ145W専用電源 (LPSOL-145-24-ND-I)	¥16,000

ルーチ・オリレガシリーズ PSE規格適合電源 屋内用							
名称	価格	型番	定格		PSE取得範囲	外形寸法	注記
ルーチ・オリレガ 30W専用電源 【PSE規格適合】	¥9,500	LPSOL-030-24-ND-I	AC85V~ AC264V	DC24V 1.3A	AC100~242V時	W 34.6 H 36.4 D 246.6	○ Luci製 ○ 屋内型 ○ 両側リード線 ○ 電気用品 ○ 安全法適合
ルーチ・オリレガ 75W専用電源 【PSE規格適合】	¥11,500	LPSOL-075-24-ND-I	AC85V~ AC264V	DC24V 3.1A	AC100~242V時	W 49.6 H 48.6 D 258.6	
ルーチ・オリレガ 145W専用電源 【PSE規格適合】	¥16,000	LPSOL-145-24-ND-I	AC85V~ AC264V	DC24V 6.1A	AC100~242V時	W 84 H 60.6 D 302	



Luci ORILEGA

LPSOL

NEW

AC100V-
242V
対応

ルーチ・オリレガ 電源 24V用

- AC100V-242V 安全・安心の電圧フリー設計
- リップル電圧制御による照明のちらつき低減
- 建築基準の内線規程に適合

灯具と電源の接続

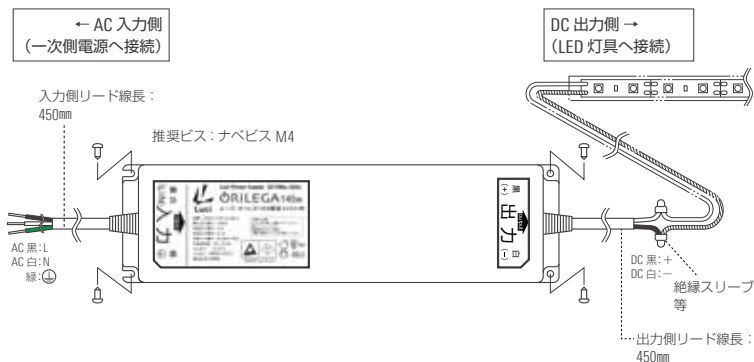

⚠ 注意

- 入出力を誤って結線した場合、一瞬で故障します。
- 感電や外来ノイズによる機器故障防止のため、必ずアースしてください。
- 灯具側の配線色は製品ごとに異なりますので製品(灯具)の取扱説明書を必ずご確認ください。
- 必ず絶縁処理を行ってください。

- 取付部が、電源の質量に十分耐えられるか確認ください。
- 取付前に、LED照明が適合していることを確認してください。
- 電源線は入力側リード線 AC黒(L)非接地、AC白(N)接地、アース線(Ⓧ)に接続してください。
※接続が不完全な場合、発煙・発火・漏電・地絡・感電の原因になります。
- LED照明の出力リード線は DC黒(+), DC白(-)に接続してください。
※LED照明への接続方法は、各製品の取扱説明書をご覧ください。
- 取付設置面の強度を必ずご確認ください。取付ビスを使用してください。
- 取付ビスは付属されておりません。お客様側でご用意ください。
- 全ての作業終了後、電源を入れ、LED照明が点灯することを確認ください。

導入後に調光をご検討される場合



Luci 10step Controller

LLC-PSC5A RENEWAL

ルーチ・10ステップコントローラー

- 導入後に明るさを簡単に調節できるコントローラー
- 明るさは10%~100%の10段階

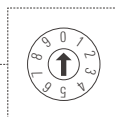

明るさは 10 段階

0: 100%	5: 50%
1: 10%	6: 60%
2: 20%	7: 70%
3: 30%	8: 80%
4: 40%	9: 90%

調光しないで設置してみたが、イメージより明るすぎた...

予算も配線スペースもないから、調光ドライバーを今から設置するのは 厳しい...



設置後でも簡単！
電源と灯具の間に挟むだけ！*
*結線が必要です。配線詳細をご覧ください

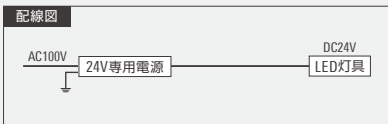
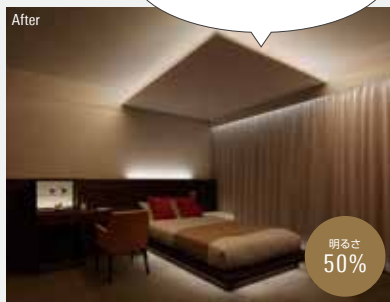

ルーチ・10ステップ
コントローラー

ルーチ・10ステップコントローラー
型番 LLC-PSC5A

価格 ¥12,500/1台
仕切価格

調光

単色調光:ルーチ・PWMライトコントローラーでDC製品を調光する場合

電源 1 台で調光する場合の配線

➡ 詳細は Luci 内装建築カタログ 2019 P.205

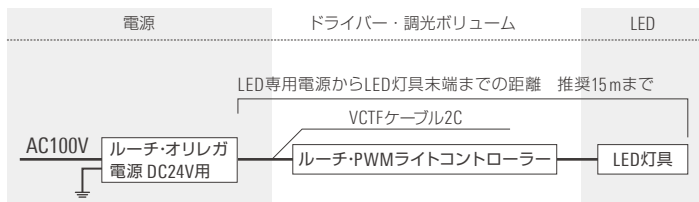

電源 2 台以上で調光する場合の配線

➡ 詳細は Luci 内装建築カタログ 2019 P.205

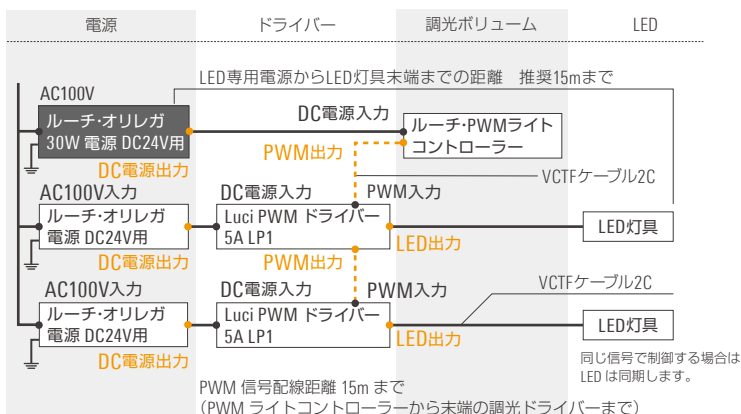

対応灯具

パワーフレックス EX 特注品	▶ P.31	クレイド*F	▶ P.45
パワーフレックス 特注品 20mm ピッチ	▶ P.33	クレイド* lens	▶ P.47
パワーフレックス 特注品 30mm ピッチ	▶ P.33	シルクス*K	▶ P.49
パワーフレックス クイック 20mm ピッチ	▶ P.35	シルクス*ワイド K	▶ P.51
パワーフレックス クイック 30mm ピッチ	▶ P.35	パワーフレックス イルメ	▶ P.53
フラットフレックス F 特注品	▶ P.37	フラットフレックス ミニクス	▶ P.55
パワーフレックス アルファ	▶ P.39	ナノライン	▶ P.57
フレックス アルファ F 特注品	▶ P.41	エフロ	▶ P.59
トフタ	▶ P.43		

ルーチ・PWMライト コントローラー	ルーチ・PWM ライトコントローラー RENEWAL 型番 LLC-PLC-A	価格 ¥24,000/1台 仕切価格
Luci PWM ドライバー-5A LP1	ルーチ・PWM 調光ドライバー-5A LP1 RENEWAL 型番 LLC-PWM5A-LP1	価格 ¥14,000/1台 仕切価格
ルーチ・オリレガ 30W 電源 DC24V用	ルーチ・オリレガ 30W 専用電源【PSE規格適合】 RENEWAL 型番 LPSOL-030-24-ND-1	価格 ¥9,500/1台 仕切価格

単色調光：ルーチ・PWMライトコントローラーでDC製品を調光する場合

PWM ライトコントローラー信号線が30mを超える場合 ➡ 詳細はLuci 内装建築カタログ 2019 P.206

PWM 調光ドライバーを21台以上ご利用の場合 ➡ 詳細はLuci 内装建築カタログ 2019 P.207

上記の場合は、信号増幅器を使用することにより調光可能です。

ルーチ・PWM信号増幅器	ルーチ・PWM信号増幅器 型番 LLC-PLCSA	価格 ¥60,000/1台 仕切価格
12V30W専用電源	12V30W専用電源【PSE規格適合】 型番 SPLFA30F-12	価格 ¥10,100/1台 仕切価格

単色調光：他社製 PWM ライトコントローラーで DC 製品を調光する場合

電源 2台以上で調光する場合の配線 ➡ 詳細はLuci 内装建築カタログ 2019 P.218 ~

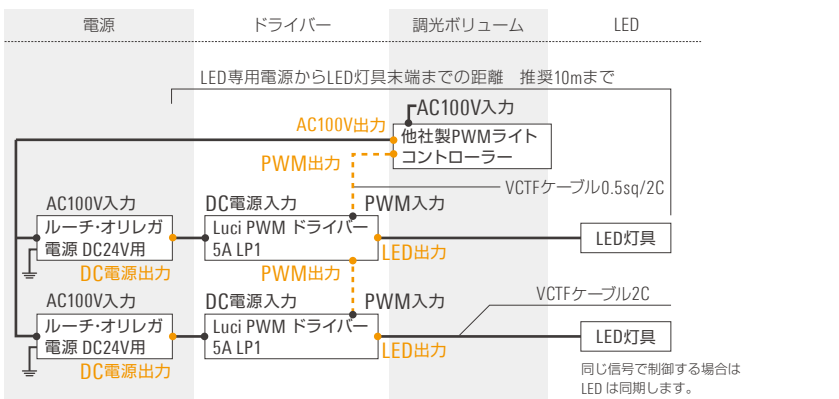

Luci PWM ドライバー5A LP1	ルーチ・PWM 調光ドライバー5A LP1 RENEWAL 型番 LLC-PWM5A-LP1	価格 ¥14,000/1台 仕切価格
ルーチ・オリレガ 電源 DC24V用	各商品の電源の選定をご覧ください	

他社製コントローラーなどのマッチングなど

詳しくは、Luci 内装建築カタログ 2019 調光ページ P.218 ~ をご覧ください。

調色・調光

ルーチ・PWM ライトコントローラー トフ用でDC製品を手動で調色・調光する場合

電源 1 台で調光する場合の配線

➡ 詳細は Luci 内装建築カタログ 2019 P.213

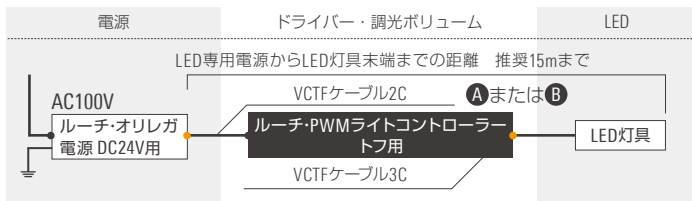

電源 2 台以上で調光する場合の配線

➡ 詳細は Luci 内装建築カタログ 2019 P.213

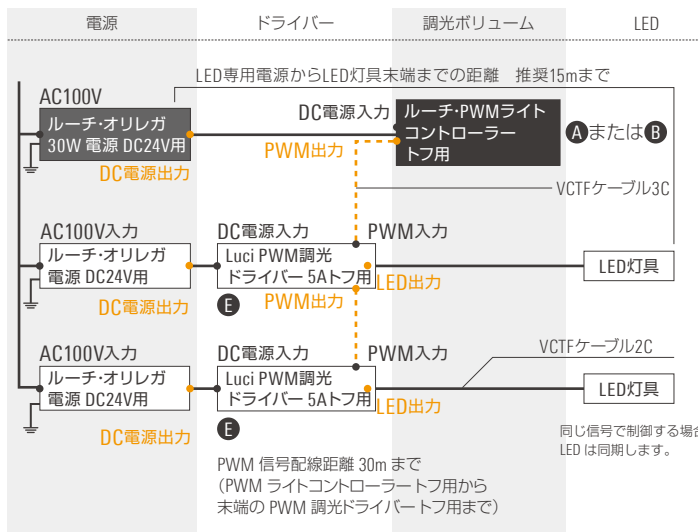

PWMライト コントローラー トフ用	① ルーチ・PWM2chフェーダーコントローラー トフ用 型番 LLC-PFC2CH-T / 対応灯具 LFPTH	価格 ¥35,000/1台 仕切価格
	② ルーチ・PWM ライトコントローラー トフ用 型番 LLC-PLC-T / 対応灯具 LTH-LFPTH	価格 ¥50,000/1台 仕切価格
PWM調光 ドライバー トフ用	③ ルーチ・PWM 調光ドライバー5A トフ用 型番 LLC-PWM5A-T	価格 ¥30,000/1台 仕切価格
ルーチ・オリレガ 30W 電源 DC24V用	ルーチ・オリレガ 30W 専用電源 [PSE規格適合] RENEWAL 型番 LPSOL-030-24-ND-1	価格 ¥9,500/1台 仕切価格
ルーチ・オリレガ 電源 DC24V用	各商品の電源の選定をご覧ください	

ルーチ・PWM ライトコントローラー トフ用でDC製品を手動で調色・調光する場合

電源 2台以上で調光する場合の配線

▶ 詳細はLuci 内装建築カタログ 2019 P.210

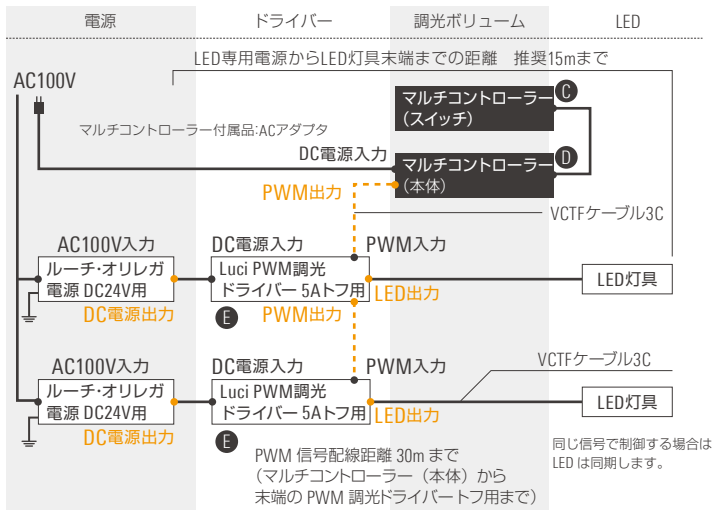

マルチコントローラー (スイッチ)	● ルーチ・マルチコントローラー用 スイッチ トフ用 型番 LLC-MFC-SWC / 対応灯具 LTH-LFPTH	価格 ¥80,000/1台 仕切価格
マルチコントローラー (本体)	① ルーチ・マルチコントローラー 型番 LLC-MFC-10	価格 ¥140,000/1台 仕切価格
PWM調光ドライバー トフ用	● ルーチ・PWM 調光ドライバー5A トフ用 型番 LLC-PWM5A-T	価格 ¥30,000/1台 仕切価格
ルーチ・オリレガ 電源 DC24V用	各商品の電源の選定をご覧ください	

電源21台以上で調光する場合の配線

▶ 詳細はLuci 内装建築カタログ 2019 P.211

上記の場合は、信号増幅器トフ用と、12V30W 専用電源を使用することにより調光可能です。

信号増幅器トフ用	ルーチ・PWM信号増幅器 トフ用 型番 LLC-PLCSA-T	価格 ¥49,000/1台 仕切価格
12V30W専用電源	12V30W専用電源【PSE規格適合】 型番 SPLFA30F-12	価格 ¥10,100/1台 仕切価格

型番 INDEX

型番	価格	掲載P
CAA-0400-FHLC-I	¥1,800	28,30
CAA-1000-MHFF-I	¥2,200	28,30
CAA-2500-FHTP-I	¥1,500	28,30
CAA-3000-FHNN-I	¥1,500	28,30
CAD-0500-MDFD-I	¥1,000	62
CAD-1000-MAFA-I	¥1,000	36
CAD-1000-MCFC-I	¥1,000	44,46,48,50,52
CAD-3000-MCRN-I	¥1,000	44,46,48,50,52
CAD-5000-MAFA-I	¥1,500	36
CAD-5000-MEFE-O	¥2,000	32,34,38,42,54,56
CAD-VA5000-FJNN-O	¥1,500	60
CC-MJ-O	¥400/1袋1個入り	60
LC-TW	¥250/1個	28,30
LCE-PT-A	¥500/1袋2個入り	46,48
LCE-PT-B	¥500/1袋2個入り	46,48
LCEF-0150-□-DF-I	¥6,000	45
LCEF-0300-□-DF-I	¥9,000	45
LCEF-0510-□-DF-I	¥13,000	45
LCEF-0880-□-DF-I	¥20,000	45
LCEF-1170-□-DF-I	¥25,000	45
LCEF-1460-□-DF-I	¥31,000	45
LCEL-0150-□-DF-I	¥6,000	47
LCEL-0300-□-DF-I	¥9,000	47
LCEL-0510-□-DF-I	¥13,000	47
LCEL-0880-□-DF-I	¥20,000	47
LCEL-1170-□-DF-I	¥25,000	47
LCEL-1460-□-DF-I	¥31,000	47
LFL-GL	¥2,000/20g	32,34,36,38,40,42,64
LFP-45RL1000	¥2,000/970mm	32,34,64
LFP-AT10	¥3,600/10m	34,36,64
LFP-EC	¥300/1袋2個入り	32,34,36,64
LFP-PT	¥1,000/1袋5個入り	32,34,36,64
LFP-RC	¥1,000/1袋5個入り	32,34,36,64
LFP-RL0900	¥1,800	36
LFP-RL1000	¥2,000/970mm	32,34,64
LFP-RL1000-AL	¥2,500/970mm	32,34,64
LFP20-T□□-□-□-□	¥15,000	33
LFP25-3OPT	¥400/1袋2個入り	30
LFP25-PT	¥400/1袋2個入り	30
LFP30-T□□-□-□-□	¥13,000	33
LFPA-EC	¥300/1袋2個入り	40
LFPA-PT	¥1,000/1袋5個入り	40
LFPA-RL0030	¥1,000/1袋5個入り	40
LFPA-RL0900	¥2,000/853mm	40
LFPA20-0960-□-CL-I	¥19,000	39
LFPCF25-0232-100-□-CL-I	¥14,000	29
LFPCF25-0434-100-□-CL-I	¥16,000	29

型番	価格	掲載P
LFPCF25-0636-100-□-CL-I	¥18,000	29
LFPCF25-0838-100-□-CL-I	¥20,000	29
LFPCF25-1040-100-□-CL-I	¥22,000	29
LFPCF25-1242-100-□-CL-I	¥24,000	29
LFPCF25-1444-100-□-CL-I	¥26,000	29
LFPEX20-T□□-□-□-□	¥15,000	31
LFPME-PT-A	¥800/1袋5個入り	54
LFPME20-T□□-□-DF-I	¥18,000	53
LFPME20-T□□-□-DF-I(C)	¥18,000	53
LFPQU-PT-A	¥500/1袋4個入り	36
LFPQU20-1000-□-CL-I	¥15,000	35
LFPQU30-1000-□-CL-I	¥13,000	35
LFPTH20-1000-NL27-CL-I	¥24,000	63
LFT-PT	¥900/1袋5個入り	38
LFT-RC	¥1,000/1袋10個入り	38
LFT-RL1000	¥2,000/970mm	38
LFTF10-T□□-□-□-□	¥15,000	37
LFTMX-PT-A	¥800/1袋5個入り	56
LFTMX10-T□□-□-DF-I	¥18,000	55
LFTMX10-T□□-□-DF-I(C)	¥18,000	55
LFX-EC	¥900/1袋10個入り	38,42
LFX-GS10	¥950/10ml	32,34,36,38,40,42,64
LFX-GS20	¥1,350/20ml	32,34,36,38,40,42,64
LFX-RC	¥1,000/1袋10個入り	42
LFX-RC-B	¥1,000/1袋10個入り	42
LFX-RL0015	¥1,000/1袋10個入り	42
LFX-RL1000	¥800/970mm	42
LFXF10-T□□-□-□-□	¥15,000	41
LLC-MFC-10	¥140,000	78
LLC-MFC-SWC	¥80,000	78
LLC-PFC2CH-T	¥35,000	77
LLC-PLC	¥24,000	75
LLC-PLC-T	¥50,000	77
LLC-PLCSA	¥60,000	76
LLC-PLCSA-T	¥49,000	78
LLC-PSC5A	¥12,500	74
LLC-PWM5A-LP1	¥14,000	75,76
LLC-PWM5A-T	¥30,000	77
LNL-0109-□-DF-I	¥10,000	57
LNL-0206-□-DF-I	¥12,000	57
LNL-0303-□-DF-I	¥13,500	57
LNL-0400-□-DF-I	¥15,000	57
LNL-0498-□-DF-I	¥16,500	57
LNL-0595-□-DF-I	¥18,000	57
LNL-0692-□-DF-I	¥20,000	57
LNL-0789-□-DF-I	¥22,000	57
LNL-0886-□-DF-I	¥23,500	57

型番	価格	掲載P
LNL-0984-□-DF-I	¥25,000	57
LNL-MG	¥2,800/1袋10個入り	58
LNL-PTA	¥1,200/1袋2種4個入り	58
LPSOL-030-24-ND-I	¥9,500	73
LPSOL-075-24-ND-I	¥11,500	73
LPSOL-145-24-ND-I	¥16,000	73
LRO-0162-□-DF-IW	¥10,000	59
LRO-0302-□-DF-IW	¥15,000	59
LRO-0582-□-DF-IW	¥21,000	59
LRO-0862-□-DF-IW	¥27,000	59
LRO-1142-□-DF-IW	¥33,000	59
LRO-PT-A	¥400/1袋3個入り	60
LRO-RL0164-AL	¥1,500/164mm	60
LRO-RL0304-AL	¥2,000/304mm	60
LRO-RL0584-AL	¥2,700/584mm	60
LRO-RL0864-AL	¥3,300/864mm	60
LRO-RL1144-AL	¥4,000/1144mm	60
LRO-RL-EC	¥400/1袋2個入り	60
LSX-PT-A	¥500/1袋5個入り	50
LSX-PTL	¥500/1袋2個入り	50,52
LSX-PTM-C	¥400/1袋3個入り	50,52
LSXAC-0099-100-□-DF-I	¥7,000	27
LSXAC-0291-100-□-DF-I	¥12,000	27
LSXAC-0483-100-□-DF-I	¥16,000	27
LSXAC-0579-100-□-DF-I	¥18,000	27
LSXAC-0771-100-□-DF-I	¥22,000	27
LSXAC-0867-100-□-DF-I	¥24,000	27
LSXAC-0963-100-□-DF-I	¥26,000	27
LSXAC-1059-100-□-DF-I	¥28,000	27
LSXAC-1251-100-□-DF-I	¥31,000	27
LSXAC-1443-100-□-DF-I	¥33,000	27
LSXAC-PT-A	¥500/1袋5個入り	28
LSXAC-PT-B	¥500/1袋5個入り	28
LSXAC-PT-C	¥300/1袋2個入り	28
LSXAC-RL0250-AL	¥1,000	28
LSXK-0074-□-DF-I	¥5,000	49
LSXK-0259-□-DF-I	¥8,000	49
LSXK-0388-□-DF-I	¥10,000	49
LSXK-0509-□-DF-I	¥12,000	49
LSXK-0573-□-DF-I	¥14,000	49
LSXK-0702-□-DF-I	¥16,000	49
LSXK-0823-□-DF-I	¥18,000	49
LSXK-1008-□-DF-I	¥22,000	49
LSXK-1137-□-DF-I	¥24,000	49
LSXK-1451-□-DF-I	¥30,000	49
LSXW-PT-A	¥500/1袋5個入り	52
LSXWK-0074-□-DF-I	¥5,000	51

型番	価格	掲載P
LSXWK-0259-□-DF-I	¥8,000	51
LSXWK-0388-□-DF-I	¥10,000	51
LSXWK-0509-□-DF-I	¥12,000	51
LSXWK-0573-□-DF-I	¥14,000	51
LSXWK-0702-□-DF-I	¥16,000	51
LSXWK-0823-□-DF-I	¥18,000	51
LSXWK-1008-□-DF-I	¥22,000	51
LSXWK-1137-□-DF-I	¥24,000	51
LSXWK-1451-□-DF-I	¥30,000	51
LTH-0100-NL27-DF-I	¥4,000	61
LTH-0500-NL27-DF-I	¥14,500	61
LTH-1000-NL27-DF-I	¥29,000	61
LTH-PTA	¥500/1袋2個入り	44,62
LTT-0103-□-DF-I	¥4,000	43
LTT-0306-□-DF-I	¥8,000	43
LTT-0503-□-DF-I	¥11,000	43
LTT-1003-□-DF-I	¥22,000	43
LTT-1205-□-DF-I	¥25,000	43
LTT-1503-□-DF-I	¥30,000	43
MG-A	¥2,500/1袋5セット入り	28,46,48,50,52,54,56
MG-L	¥4,000/1袋10セット入り	28,46,48,50,52
MG-R	¥2,000/1袋4セット入り	32,34,36,38,40,64
SPLFA30F-12	¥10,100	76,78

□印=色型番

型番の「□」には色型番が入ります。
商品によって、取扱色が異なりますので、
各商品ページにてご確認ください。

青白色：CW	電球色3000K：L30	青：B
昼光色：D	電球色2700K：L27	
昼白色：N	電球色2400K：L24	
白色：W	電球色2100K：L21	
温白色：WWW	電球色1900K：L19	

Luciの色温度一覧表

色名称	電球色1900K	電球色2100K	電球色2400K	電球色2700K	電球色3000K
色型番	L19	L21	L24	L27	L30
色温度	1900K (1900~2100K)	2100K (2100~2240K)	2400K (2240~2400K)	2700K (2580~2900K)	3000K (2870~3250K)

色名称	温白色	白色	昼白色	昼光色	青白色
色型番	WW	W	N	D	CW
色温度	3500K (3250~3800K)	4200K (3800~4500K)	5300K (4650~5500K)	7100K (5700~7100K)	11600K (8200~15000K)

LEDの色温度範囲をカッコ内に記載しています。LEDの特性上、色味・値のばらつきが生じることをご了承ください。

株式会社 Luci

Luci Co., Ltd.

東京本社・ショールーム[ご予約制] 東京都港区赤坂4-13-13 赤坂ビル3F 〒107-0052

Tel: 03-6327-7409 Fax: 03-6327-7410

大阪支社

大阪市西区南堀江1-1-14 四ツ橋中埜ビル3F 〒550-0015

Tel: 06-6110-7520 Fax: 06-6110-7519

グループ会社

Luci Pte. Ltd.

シンガポール本社 Tel: +65-6291-2410

香港事務所 Tel: +852-2219-8462

LUCI (SHANGHAI) LIGHTING TECHNOLOGY CO., LTD.

上海本社 Tel: +86-21-5238-9115

北京事務所 Tel: +86-10-6556-9541

お問い合わせ総合窓口

E-mail: info@luci.co.jp

<http://www.luci.co.jp>