



# 納入実績事例集

Project Reference & detail

## INDEX

ホテル・ウェディング	1
飲食・サービス	15
商業施設・物販	25
オフィス・公共施設	33
医療・福祉施設	41
個人住宅・集合住宅	47
その他	52

# 2018



ザ・プリンスギャラリー 東京紀尾井町

所在地：東京都千代田区

設計・監理：株式会社日建設計

インテリアデザイン：ロックウェルグループヨーロッパ

照明設計：株式会社ライティングプランナーズアソシエーツ

施工：鹿島・鉄建・熊谷建設共同企業体

写真：金子俊男

LFP-T

ルーチ・パワーフレックス 特注品 20mmピッチ

白色, 電球色2700K



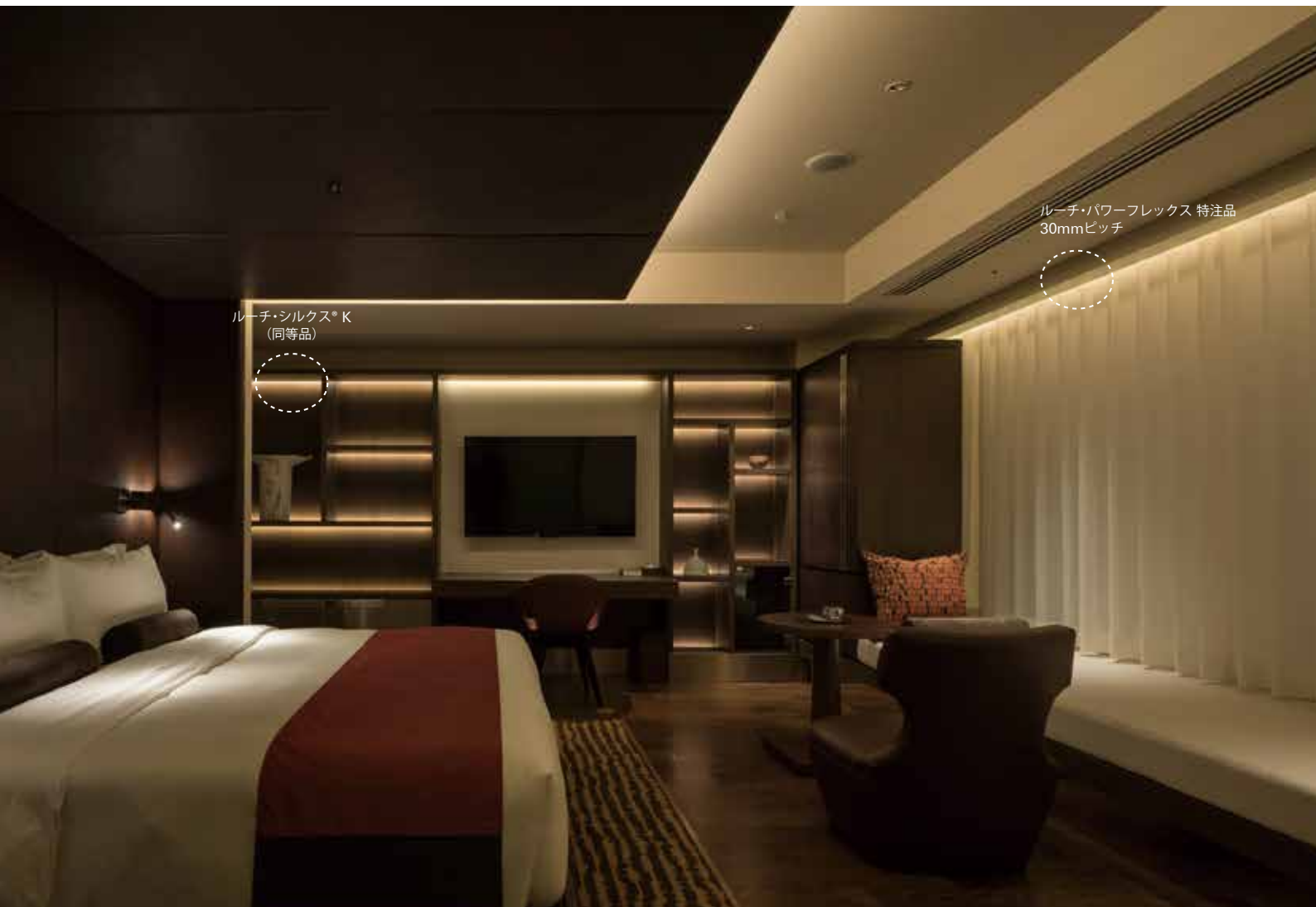

ルーチ・シルクス® K  
(同等品)

ルーチ・パワーフレックス 特注品  
30mmピッチ



ルーチ・パワーフレックス 特注品  
20mmピッチ

**LSXK**  
ルーチ・シルクス® K  
電球色2700K

DC 24V 単色調光 DOT LESS



**LFP-T**  
ルーチ・パワーフレックス 特注品 30mmピッチ  
電球色2700K

DC 24V 単色調光 現場カット可能 曲がる



**LFP-T**  
ルーチ・パワーフレックス 特注品 20mmピッチ  
電球色2700K

DC 24V 単色調光 現場カット可能 曲がる



ホテル・ウエディング

飲食・サービス

商業施設・物販

オフィス・公共施設

医療・福祉施設

個人住宅・集合住宅

その他



## THE CONDER HOUSE

所在地：愛知県  
設計：HBA / ハーシュ・ベドナー・アソシエイツ  
照明設計：株式会社ライトモメント  
施工：飛鳥建設株式会社  
写真：株式会社ナカサアンドパートナーズ

LSXWK  
ルーチ・シルクス® ワイド K  
電球色2400K

DC  
24V

単色  
調光

DOT  
LESS



LSXK  
ルーチ・シルクス® K  
電球色2400K

DC  
24V

単色  
調光

DOT  
LESS







ルーチ・シルクス® ワイド K  
(同等品)



ルーチ・シルクス® ワイド K  
(同等品)

ホテル・  
ウェディング

飲食・  
サービス

商業施設・  
物販

オフィス・  
公共施設

医療・  
福祉施設

個人住宅・  
集合住宅

その他



## CONRAD SEOUL

所在地：韓国  
照明設計：ALTO

LFTF-T  
ルーチ・フラットフレックス F 特注品  
電球色2400K

DC  
24V  
単色  
調光  
現場  
カット可能  
曲がる

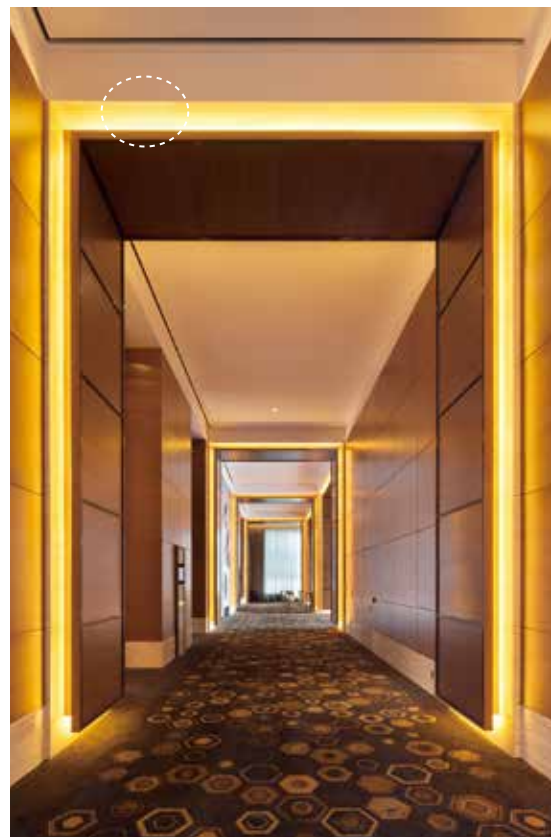

Detail  
断面図

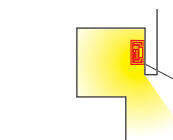

ルーチ・フラットフレックス F 特注品  
(同等品)

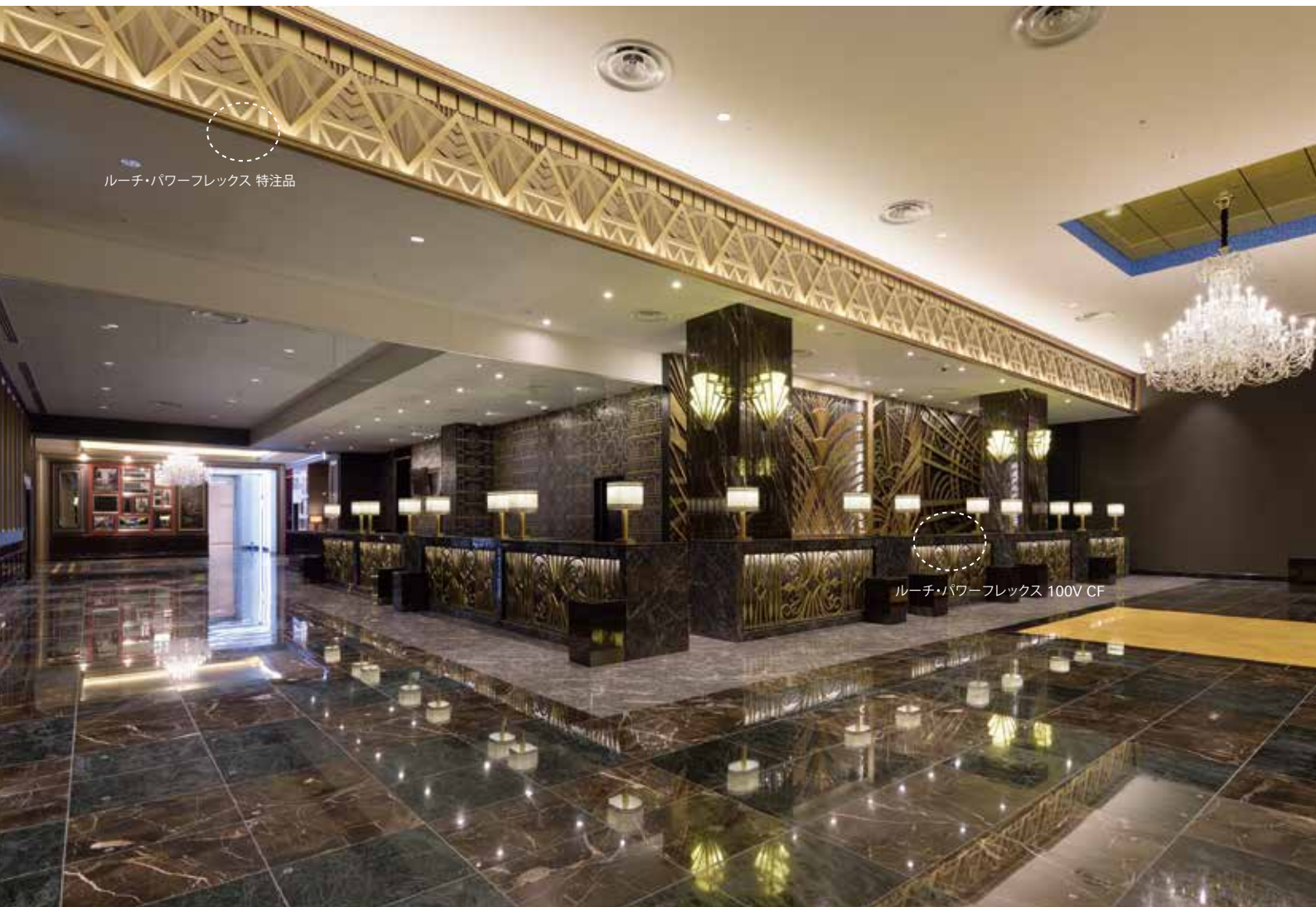

ルーチ・パワーフレックス 特注品

ルーチ・パワーフレックス 100V CF



ルーチ・シルクス® K (同等品)

## THE PARK FRONT HOTEL

所在地：大阪府  
 設計：清水建設株式会社関西事業本部一級建築士事務所  
 インテリアデザイン：株式会社ヤズデザインインターナショナル  
 施工：清水建設株式会社 大阪支店  
 写真：近藤泰岳写真事務所

**LFP-T**  
 ルーチ・パワーフレックス 特注品 20mmピッチ  
 電球色3000K

DC 24V 単色調光 弱電カブリ可能 曲がる



**LFPCF**  
 ルーチ・パワーフレックス 100V CF  
 電球色3000K

AC 100V 調光非対応 PSE対象



**LSXK**  
 ルーチ・シルクス® K  
 昼白色

DC 24V 単色調光 DOT LESS



ホテル・ウエディング

飲食・サービス

商業施設・物販

オフィス・公共施設

医療・福祉施設

個人住宅・集合住宅

その他



ANA クラウンプラザホテル大阪

所在地：大阪府  
設計・照明設計：株式会社剣持デザイン事務所  
施工：株式会社丹青社  
写真：近藤泰岳写真事務所

LSXAC

ルーチ・シルクス® 100V

電球色2700K



AC 100V 調光 非対応 PSE 対象 DOT LESS

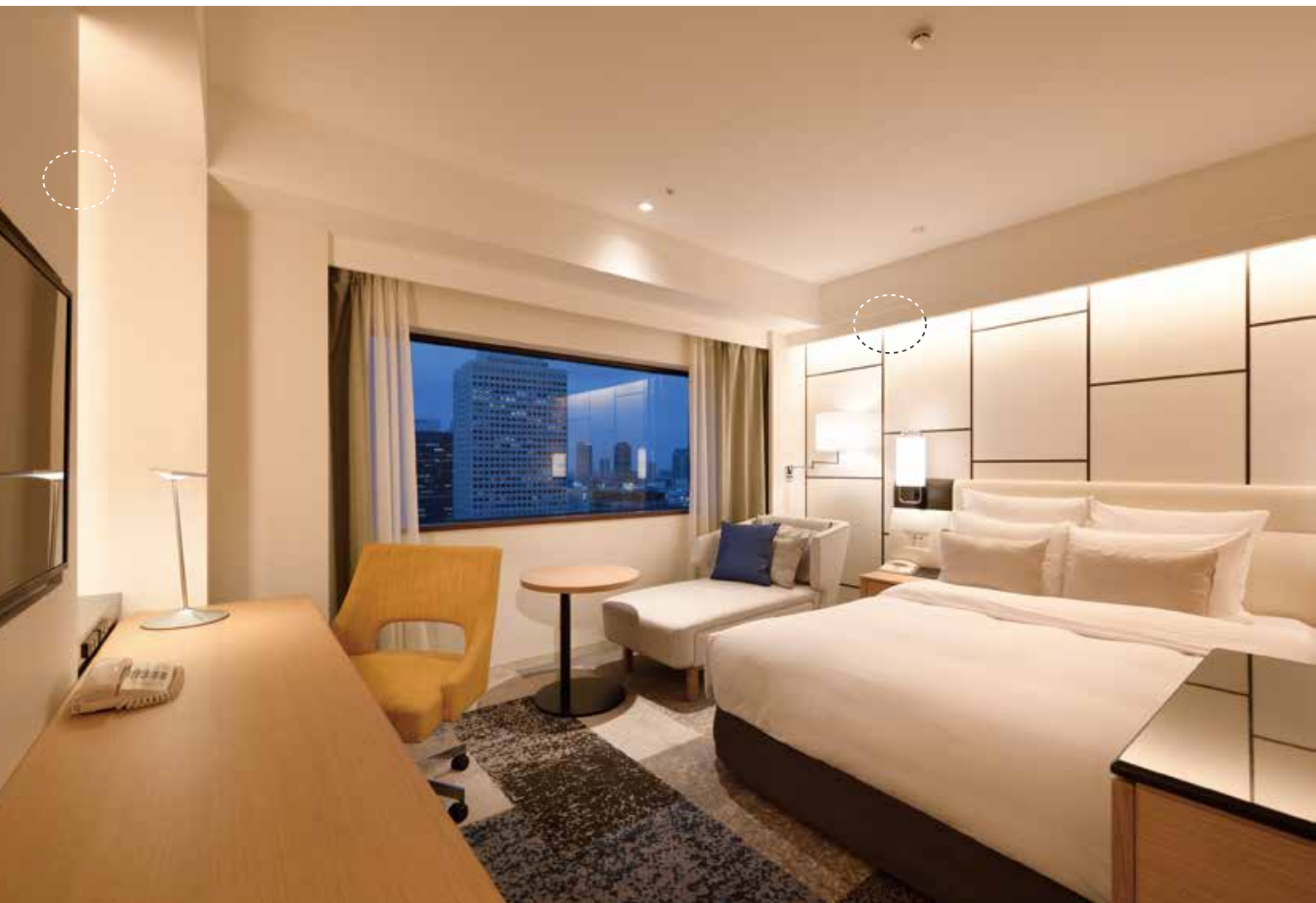





ホテル・  
ウェディング

飲食・  
サービス

商業施設・  
物販

オフィス・  
公共施設

医療・  
福祉施設

個人住宅・  
集合住宅

その他



スイスホテル南海大阪

所在地：大阪府  
設計：株式会社 DESIGN STUDIO CROW  
照明設計：LIME DESIGN  
施工：ジーク株式会社 大阪店  
写真：329 Photo Studio

LFP-T  
ルーチ・パワーフレックス 特注品 20mmピッチ  
電球色2700K



Detail A

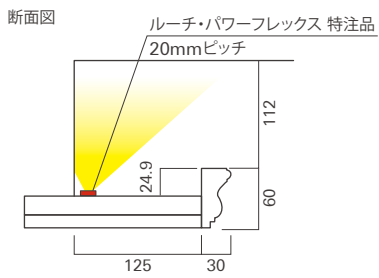





Detail B



Detail C

Detail B  
断面図

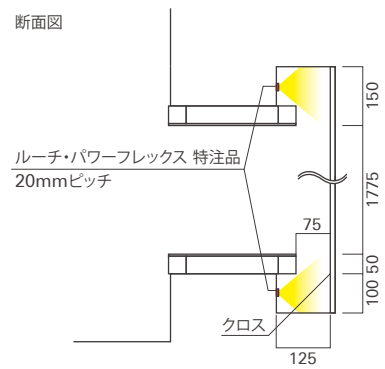

Detail C  
断面図

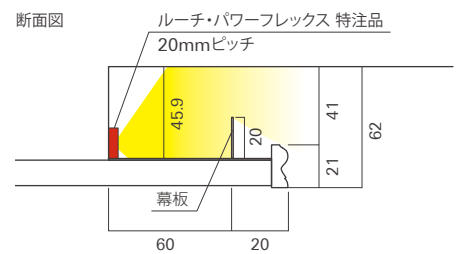

ホテル・ウエディング  
飲食・サーブिस  
商業施設・物販  
オフィス・公共施設  
医療・福祉施設  
個人住宅・その他



## EMPIRE Prestige Causeway Bay

所在地：香港  
オーナー：Asia Standard Hotel Group Ltd.  
インテリアデザイン：atelier ikebuchi

LSXK  
ルーチ・シルクス® K  
電球色2700K

DC  
24V  
単色  
調光  
DOT  
LESS



LFTF-T  
ルーチ・フラットフレックス F 特注品  
電球色2700K

DC  
24V  
単色  
調光  
現場  
カット可能  
曲がる



ルーチ・フラットフレックス F 特注品  
(同等品)



ルーチ・シルクス® K  
(同等品)





## The Warehouse Hotel Singapore

所在地：シンガポール

照明設計：Switch

照明代理店：Bizlink Associates

### LFP-T

ルーチ・パワーフレックス 特注品 20mmピッチ

電球色2400K



ホテル・  
ウエディング

飲食・  
サービス

商業施設・  
物販

オフィス・  
公共施設

医療・  
福祉施設

個人住宅・  
集合住宅

その他





### 大阪マリオット都ホテル

所在地：大阪府  
 事業主：株式会社近鉄ホテルシステムズ  
 総合プロデュース：株式会社近鉄ホテルシステムズ 中山勉  
 総合管理：株式会社近鉄ホテルシステムズ・大阪マリオット都ホテル工事事務所  
 設計・管理：株式会社日本設計・株式会社観光企画設計社 共同企業体  
 建築施工：竹中工務店・奥村組・大林組・大日本土木・銭高組 共同企業体  
 空調・衛生施工：三機工業・日本ファシリオ・近鉄電気エンジニアリング 共同企業体  
 電気施工：きんでん・近鉄電気エンジニアリング・日本ファシリオ 共同企業体  
 内装・サイン施工：株式会社近創  
 写真：株式会社フォワードストローク  
 ルーチ・パワーフレックス クイック 20mmピッチ (同等品) 電球色2700K



### ヒルトン東京ベイ

所在地：千葉県  
 設計：有限会社橋下夕紀夫デザインスタジオ  
 照明設計：有限会社シリウスライティングオフィス  
 施工：清水建設株式会社・株式会社丹青社  
 写真：金子俊男  
 ルーチ・パワーフレックス アルファ 温白色



### ウェスティンホテル淡路 改修工事

所在地：兵庫県  
 設計：株式会社J.フロント建築  
 照明設計：コイズミ照明株式会社  
 施工：株式会社J.フロント建築  
 写真：株式会社ナカサアンドパートナーズ  
 ルーチ・コネクティッドライト 100V (廃番商品)  
 電球色2700K



### ソラリア西鉄ホテル 京都プレミア 三条鴨川

所在地：京都府  
 設計：株式会社日建設計  
 照明設計：株式会社日建設計・株式会社松下美紀照明設計事務所  
 施工：大成建設株式会社  
 ルーチ・ナノライン 電球色2700K



### 金沢東急ホテル

オーナー：株式会社東急ホテルズ  
 設計：株式会社イリア  
 照明設計：有限会社ソラ・アソシエイツ  
 施工：東急建設株式会社  
 写真：株式会社ナカサアンドパートナーズ  
 ルーチ・パワーフレックス クイック 20mmピッチ (同等品) 電球色2700K



### ホテルリズベリオ赤坂

所在地：東京都港区  
 設計：三浦慎建築設計室  
 照明設計：株式会社関家具 野田賢司  
 施工：新日本建築株式会社  
 写真：株式会社関家具 野田賢司  
 ルーチ・シルクス® ワイド K (同等品)  
 電球色2400K  
 ルーチ・シルクス® K (同等品) 電球色2400K



### ナインアワーズ 仙台

所在地：宮城県  
 クリエイティブディレクション・プロダクトデザイン：柴田文江  
 サイン・グラフィックデザイン：廣村正彰  
 インテリアデザイン：中村隆秋  
 照明設計：株式会社モデュレックス  
 施工：ジーク株式会社  
 写真：株式会社ナカサアンドパートナーズ  
 ルーチ・シルクス® K (同等品) 温白色



### ホテル アジア会館

所在地：東京都港区  
 設計：合同会社福岡アーバンラボラトリー  
 + 昭和室内工業株式会社  
 照明設計・施工：昭和室内工業株式会社  
 ルーチ・クレイド® F (同等品) 電球色2700K

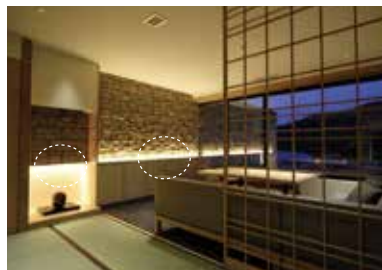

### 雲仏温泉 東園

所在地：長崎県  
 設計：株式会社GOSIZE  
 施工：株式会社谷川建設  
 写真：株式会社GOSIZE  
 ルーチ・パワーフレックス特注品 20mmピッチ  
 電球色2400K



### Urban Hotel 京都二条 Premium

所在地：京都府  
 設計：アーキネット京都1級建築士事務所  
 施工：松井建設株式会社  
 写真：松井建設株式会社 梅谷直司  
 ルーチ・パワーフレックス特注品 20mmピッチ  
 ルーチ・パワーフレックス アルファ  
 ルーチ・シルクス® ワイド K (同等品)  
 電球色2700K  
 ルーチ・トフ® 昼白色~電球色2700K



### ROKUZA

所在地：千葉県  
 設計：株式会社ユナイテッドデザインズ  
 ルーチ・フラットフレックス F 特注品 (同等品)  
 電球色2400K





**ダイワロイネットホテル  
千葉駅前**

所在地：千葉県  
設計・照明設計：大和ハウス工業株式会社  
施工：株式会社九電工  
ルーチ・シルクス® ワイド K (同等品)  
ルーチ・パワーフレックス 100V CF  
電球色2700K



**新・都ホテル**

所在地：京都府  
設計：株式会社観光企画設計社  
施工：株式会社大林組・株式会社近創・  
日本ファンリオ株式会社  
写真：近藤泰岳写真事務所  
ルーチ・パワーフレックス特注品 20mmピッチ  
電球色2700K



**八芳園**

所在地：東京都港区  
設計：有限会社橋下夕紀夫デザインスタジオ  
照明設計：ICE都市環境照明研究所  
内装施工：株式会社翔和  
照明施工：株式会社廣瀬電気  
ルーチ・シルクス® K (同等品) 電球色2400K



**En WEDDING chapel**

所在地：福岡県  
設計：株式会社lab  
施工：有限会社GF  
写真：株式会社ケセラセラ



**The Ritz-Carlton Millenia  
Singapore**

所在地：シンガポール  
設計・ランドスケープデザイン：P Landscape  
インテリアデザイン：Terry Henziker  
照明設計：Nipek  
ルーチ・パワーフレックス特注品 20mmピッチ  
電球色2700K



**Fairmont hotel**

所在地：インドネシア  
ルーチ・シルクス® K (同等品) 電球色3000K



**Sheraton Baku  
Airport Hotel**

所在地：アゼルバイジャン共和国  
設計：Alex Kravetz Design  
照明設計：Elektra Lighting Design  
写真：Alex Kravetz  
ルーチ・パワーフレックス特注品 20mmピッチ  
電球色2400K



**Shatin Marriott 30/F**

所在地：香港  
オーナー：Nan Fung Development Ltd  
インテリアデザイン：  
Perception Design (HK) Limited  
照明設計：  
LIGHTLINKS INTERNATIONAL LIMITED  
ルーチ・ナノライン 電球色2700K



**OKADA Manila**

所在地：フィリピン  
設計：  
MIURASHIN ARCHITECT+ASSOCIATES  
照明設計：  
Christine Sicangco Lighting Design Inc  
写真：John Daryl Ocampo  
ルーチ・パワーフレックス EX  
電球色3000K



**NUO ホテル 北京**

所在地：中国  
照明設計：Illuminate Lighting Design  
写真：Kylie Hood  
ルーチ・ブラッドフレックス F 特注品 (同等品)  
電球色2700K



**Sheraton Danang Resort**

所在地：ベトナム  
建築設計：DP Singapore  
照明設計：Light Box  
照明代理店：Long Khang Technology  
ルーチ・パワーフレックス アルファ  
電球色3000K

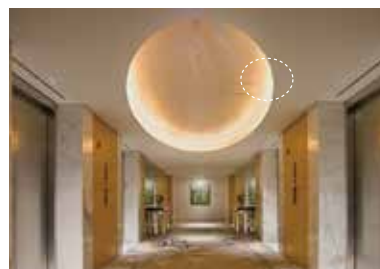

**Lotte Hotel Hanoi**

所在地：ベトナム  
照明設計：Project Lighting Design  
ルーチ・フレックスアルファ F 特注品 (同等品)  
電球色2700K

ホテル・  
ウェディング

飲食・  
サービス

商業施設・  
物販

オフィス・  
公共施設

医療・  
福祉施設

個人住宅・  
集合住宅

その他



### ザ・リッツ・カールトン京都 イタリア料理 「La Locanda」

所在地：京都府  
オーナー：積水ハウス株式会社  
照明デザイン：株式会社ヌーサデザイン

LFTF-T  
ルーチ・フラットフレックス F 特注品  
電球色2400K



LFP-T  
ルーチ・パワーフレックス 特注品 20mmピッチ  
電球色2400K







ルーチ・パワーフレックス 特注品

ルーチ・フラットフレックスF 特注品(同等品)

ルーチ・フラットフレックスF 特注品(同等品)



ルーチ・フラットフレックスF 特注品(同等品)

### ザ・リッツ・カールトン京都 日本料理「水暉」

所在地：京都府  
 オーナー：積水ハウス株式会社  
 照明デザイン：株式会社ヌーサデザイン

**LFTF-T**  
 ルーチ・フラットフレックス F 特注品  
 電球色2400K

DC 24V 単色調光 現場カット可能 曲がる



**LFP-T**  
 ルーチ・パワーフレックス 特注品 20mmピッチ  
 電球色2400K

DC 24V 単色調光 現場カット可能 曲がる



ホテル・ウェディング

飲食・サビレス

商業施設・物販

オフィス・公共施設

医療・福祉施設

個人住宅・集合住宅

その他



## JG TOKYO

所在地：東京都港区  
設計：株式会社キュリオシティ  
施工：株式会社 J. フロント建装

LFP-T  
ルーチ・パワーフレックス 特注品 20mmピッチ  
電球色2400K



Detail  
断面図

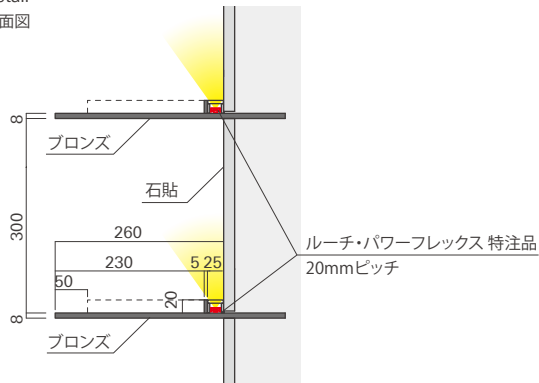





## JG Dubai

所在地：ドバイ  
 設計：株式会社キュリオシティ  
 照明設計：L'Observatoire International  
 施工：RK Gulf LLC  
 写真：株式会社ナカサアンドパートナーズ

**LFPA**  
 ルーチ・パワーフレックス アルファ  
 電球色2700K



ホテル・  
ウエディング

飲食・  
サービス

商業施設・  
物販

オフィス・  
公共施設

医療・  
福祉施設

個人住宅・  
集合住宅

その他



あたま石亭  
Premium Dining 雲珠

所在地：静岡県  
設計：フィルデザイン  
照明設計：株式会社モデュレックス  
施工：株式会社日活スペースデザイン  
写真：シンフォトワーク

LFP-T  
ルーチ・パワーフレックス 特注品 20mmピッチ  
電球色2400K

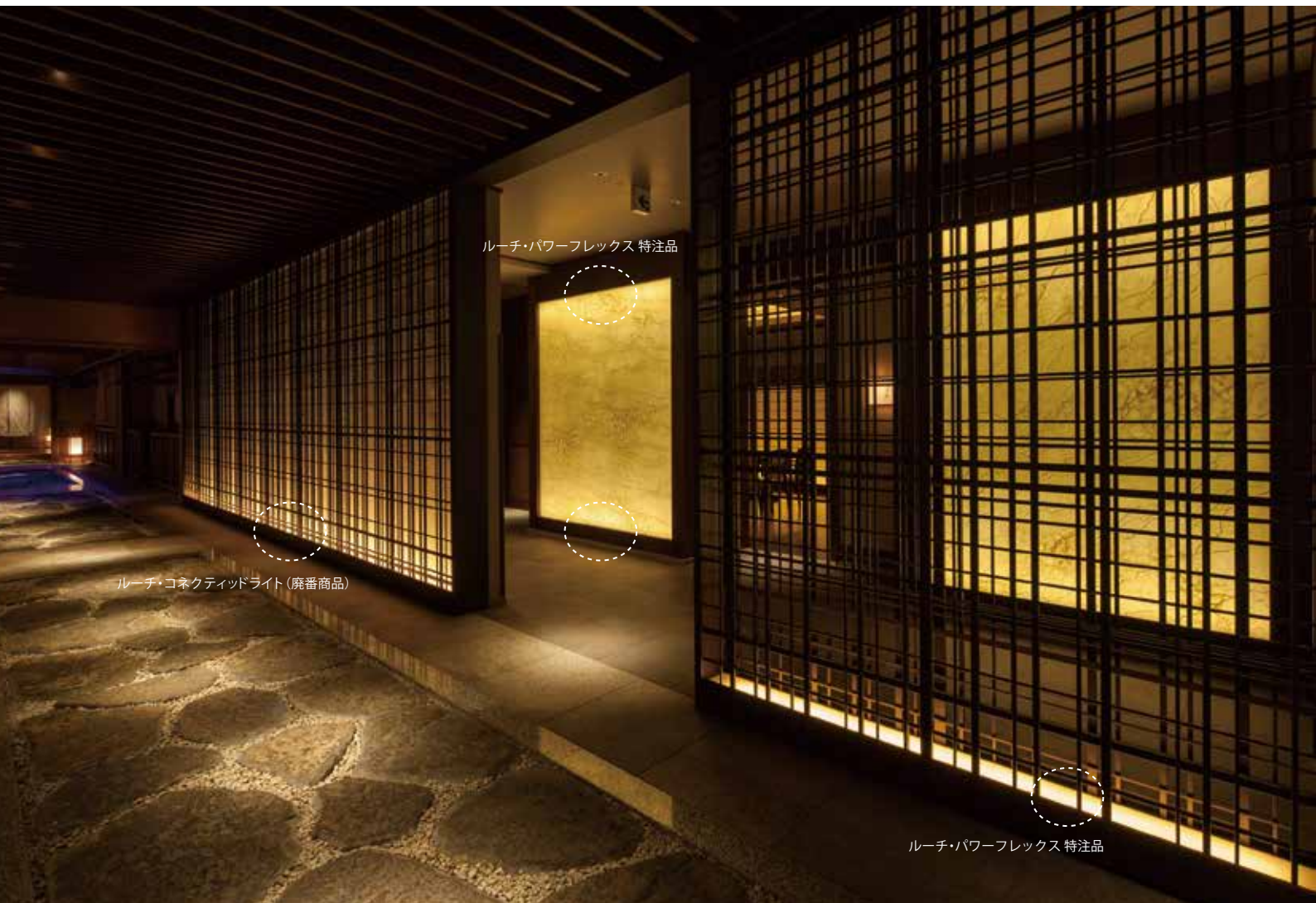





ルーチ・シルクス® K  
(同等品)



Detail

### da GIORGIO

所在地：東京都文京区  
 内装デザイン：古内春夫  
 照明設計：株式会社モデュレックス  
 設計・施工：株式会社ウッドプランニング  
 写真：株式会社ナカサアンドパートナーズ

**LSXK**  
 ルーチ・シルクス® K  
 昼白色, 電球色2700K

DC 24V 単色調光 DOT LESS



**LFP-T**  
 ルーチ・パワーフレックス 特注品 20mmピッチ  
 電球色3000K

DC 24V 単色調光 現場カット可能 曲がる



Detail

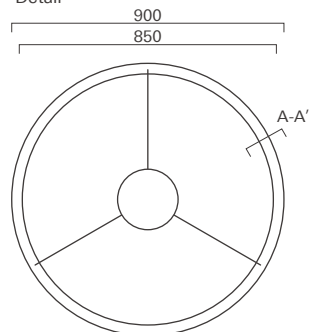

A-A' 断面図

パワーフレックス 特注品  
 20mmピッチ

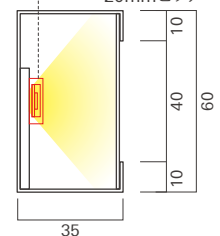

ホテル・  
 ウェディング

飲食・  
 サービス

商業施設・  
 物販

オフィス・  
 公共施設

医療・  
 福祉施設

個人住宅・  
 集合住宅

その他



## PASSO NOVITA

所在地：千葉県  
デザイン：株式会社 OSKA&PARTNERS  
照明：L・GROW lighting planning room  
撮影：kintahasegawa  
施工：周郷建設株式会社・株式会社展装

### LFP-T

ルーチ・パワーフレックス 特注品 20mmピッチ

電球色2700K







ルーチ・パワーフレックス EX



ルーチ・クレイド® F

## 大和ビル (y gion)

所在地：京都府  
 設計：株式会社 everedge  
 照明設計：株式会社モデュレックス  
 施工：平安建設工業株式会社  
 写真：若林 満

**LFPEX**  
 ルーチ・パワーフレックス EX  
 電球色2700K

DC 24V 単色調光 現場カット可能 曲がる



**LCEF**  
 ルーチ・クレイド® F  
 電球色2400K

DC 24V 単色調光 DOT LESS



ホテル・  
ウエディング

飲食・  
サービス

商業施設・  
物販

オフィス・  
公共施設

医療・  
福祉施設

個人住宅・  
集合住宅

その他



## VAN DE VELDE

所在地：大阪府  
設計：株式会社デザインルーム 702  
照明設計：株式会社モデュレックス  
施工：株式会社アンドエス  
写真：有限会社下村写真事務所

LTH  
ルーチ・トフ®  
昼白色～電球色2700K

DC  
24V 調色  
DOT  
LESS



Detail  
断面図

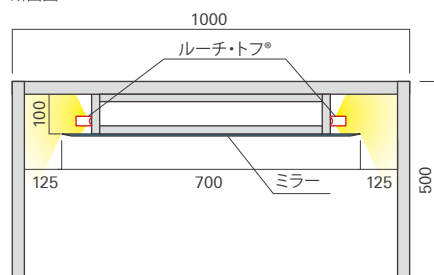

電球色2700K



白色4200K





### Morimoto Restaurant Bangkok

所在地：タイ  
 照明代理店：Palicon  
 ルーチ・フラットフレックス F 特注品(同等品)  
 電球色2700K  
 ルーチ・トフ\* 昼白色～電球色2700K



### ホテルニューグランド・ザ・カフェ

所在地：神奈川県  
 設計・内装施工：  
 三井デザインテック株式会社  
 建築施工：清水建設株式会社  
 写真：宮本啓介  
 ルーチ・クレイド\* lens 電球色2700K



### No.1 Waitanyuan ザ ペニンシュラ 上海

所在地：中国  
 ルーチ・パワーフレックス特注品 20mmピッチ  
 電球色2700K



### 羽田空港ターミナル2 南ピア フードエリア

所在地：東京都大田区  
 設計：日吉坂事務所株式会社  
 施工：大成建設株式会社・株式会社乃村工芸社  
 写真：阿野太一  
 ルーチ・パワーフレックス特注品 20mmピッチ  
 電球色2700K



### 賛否両論 名古屋

所在地：愛知県  
 設計：有限会社橋本夕紀夫デザインスタジオ  
 建築施工：大成建設株式会社  
 内装施工：株式会社バウハウス丸栄  
 ルーチ・パワーフレックス特注品 20mmピッチ  
 電球色2400K



### カフェ・カイラ 舞浜店

所在地：千葉県  
 デザイン：岩本勝也+エンパティデザイン  
 照明：L・GROW  
 施工：ジーク株式会社  
 撮影：セリヨウスタジオ  
 ルーチ・コネクティッドライト (廃番商品)  
 電球色2700K



### かっぱ寿司 奈良桜井店

所在地：奈良県  
 設計：  
 カッパ・クリエイトホールディングス株式会社  
 ルーチ・パワーフレックス クイック 20mmピッチ  
 (同等品) 白色



### 博多鉄なべ餃子酒場 はなまる

所在地：埼玉県  
 設計：有限会社イムデザイン  
 施工：有限会社ウッドライフ  
 ルーチ・パワーフレックス クイック 20mmピッチ  
 (同等品) 電球色2700K



### Bakery & Cafe Dining RACCOLTA

所在地：大阪府  
 設計・施工：ジーク株式会社 大阪店  
 照明設計：株式会社フォーラム  
 ルーチ・パワーフレックス特注品 20mmピッチ  
 電球色2700K



### ヨックモック 青山本店

所在地：東京都港区  
 設計：大成建設株式会社  
 ルーチ・シルクス\* K(同等品) 電球色3000K



### ROI Hair Make

所在地：東京都港区  
 設計：株式会社タフデザインプロダクト  
 ルーチ・パワーフレックス特注品 20mmピッチ  
 電球色2700K



### 祇園辻利・茶寮都路里 本店

所在地：京都府  
 設計：MASADO  
 照明設計：大光電機株式会社  
 ルーチ・パワーフレックス特注品 50mmピッチ  
 (廃番商品) 温白色

ホテル・ウェディング

飲食・サレビス

商業施設・物販

オフィス・公共施設

医療・福祉施設

個人住宅・集合住宅

その他



枚方 T-SITE

所在地：大阪府

クライアント：株式会社ソウ・ツー

設計：株式会社竹中工務店

薦屋書店内装設計：カルチュア・コンビニエンス・クラブ株式会社  
株式会社竹中工務店

ライティングデザイン：内原智史デザイン事務所

施工：竹中工務店・前田組 共同企業体

グラフィックデザイン：廣村デザイン事務所

ファブリックデザイン：Studio Akane Moriyama

写真：株式会社ナカサアンドパートナーズ

LSXK

ルーチ・シルクス® K

電球色2400K

DC  
24V

単色  
調光

DOT  
LESS







ホテル・  
ウエディング

飲食・  
サービス

商業施設・  
物販

オフィス・  
公共施設

医療・  
福祉施設

個人住宅・  
集合住宅

その他



## KIRARITO GINZA

所在地：東京都中央区  
 デザイナー・アーキテクト：光井純 & アソシエーツ建築設計事務所  
 設計・監理：浅井謙建築研究所  
 照明デザイン：TinoKwan Lighting Consultants Limited  
 写真：黒住建築写真事務所

### LFP-T

ルーチ・パワーフレックス 特注品 20mmピッチ  
 白色, 電球色3000K





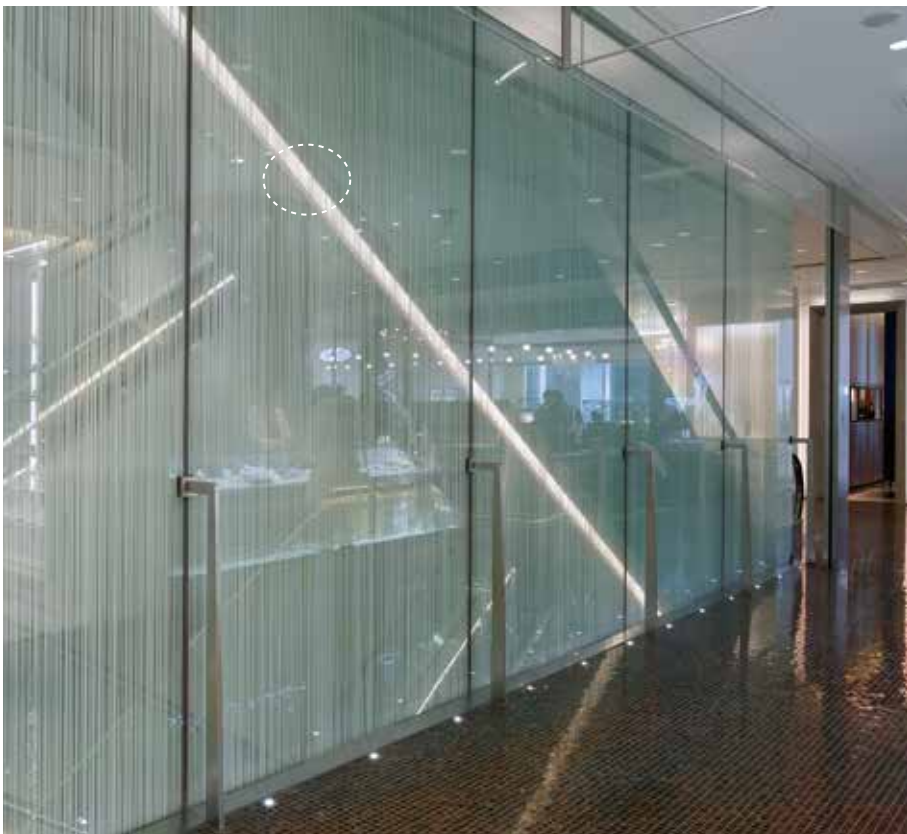

ホテル・  
ウエディング

飲食・  
サービス

商業施設・  
物販

オフィス・  
公共施設

医療・  
福祉施設

個人住宅・  
集合住宅

その他



## PIGMENT

所在地：東京都品川区

設計：隈研吾建築都市設計事務所

照明設計：Lightmoment Inc.

施工：株式会社アートクリエイト

LNL

ルーチ・ナノライン

電球色3000K

DC  
24V

単色  
調光

DOT  
LESS

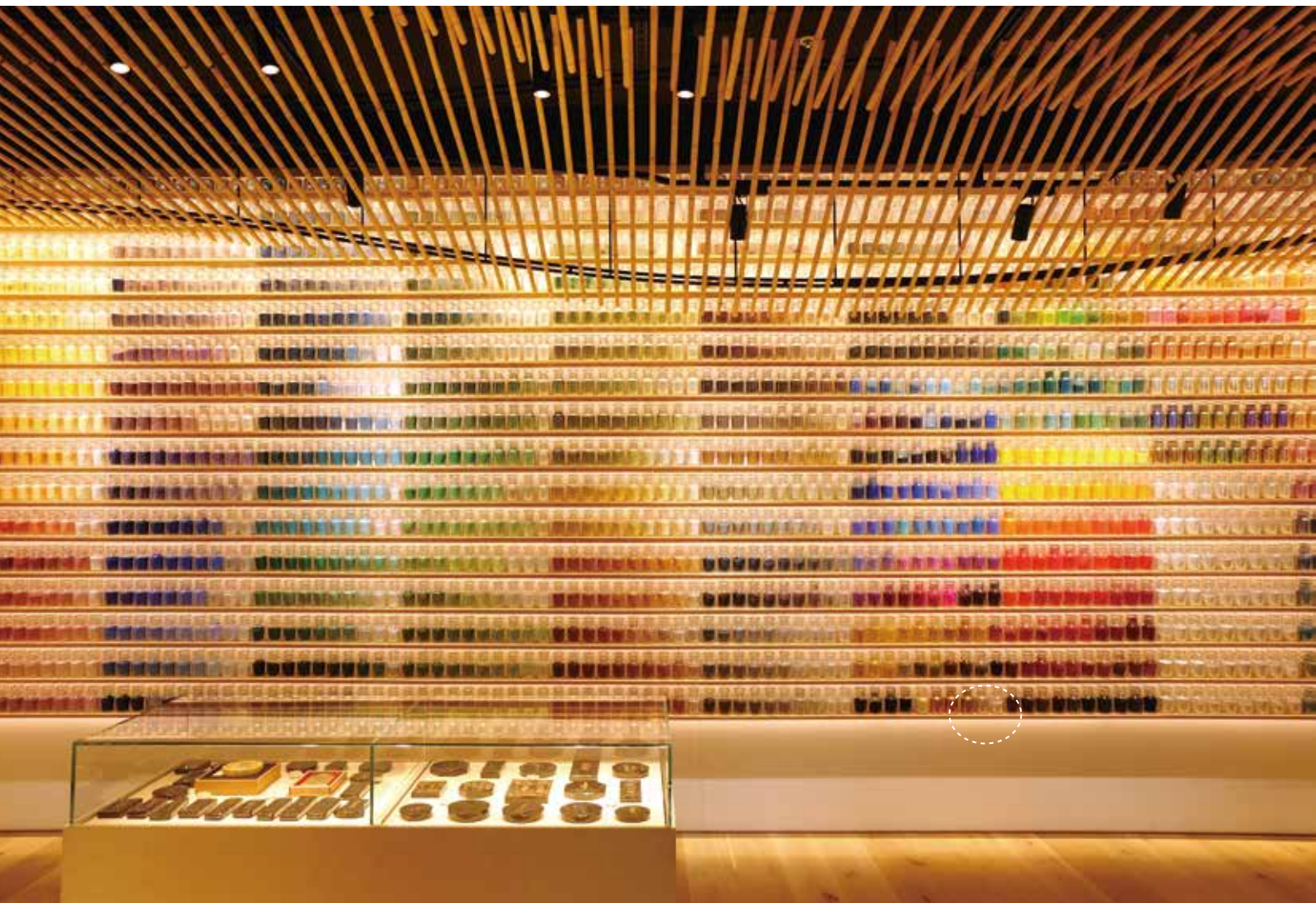
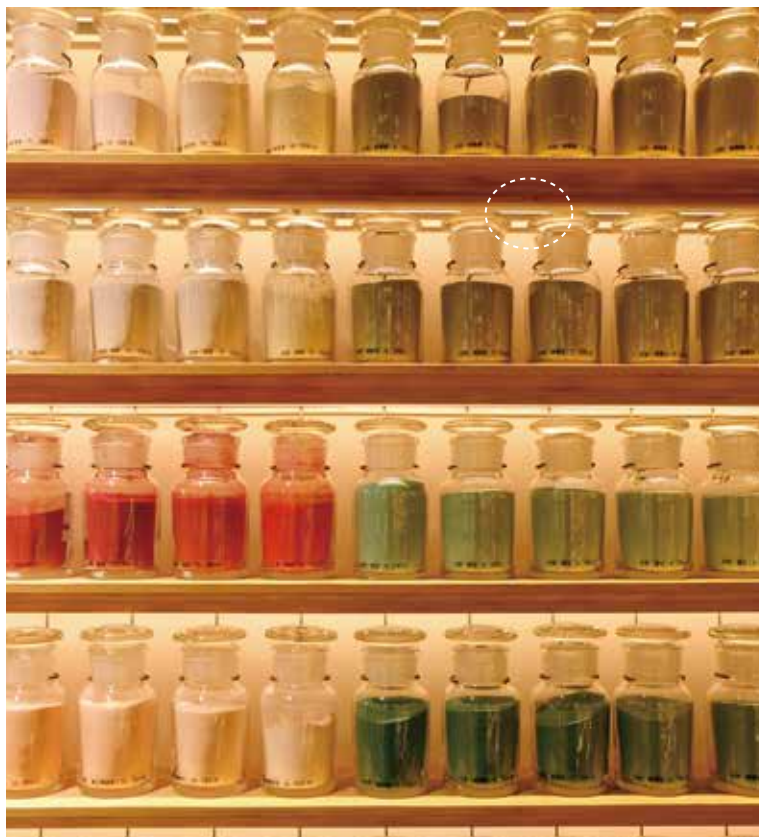





### イトーヨーカドー 大井町店

所在地：東京都品川区  
 設計：吉忠マネキン株式会社 GRID  
 施工：吉忠マネキン株式会社

**LNL**  
 ルーチ・ナノライン  
 電球色2700K

DC 24V 単色調光 DOT LESS



**LSXK**  
 ルーチ・シルクス® K  
 温白色

DC 24V 単色調光 DOT LESS



Detail A

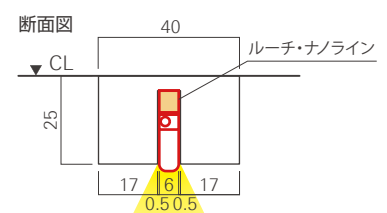

Detail B

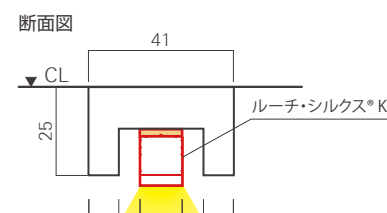

ホテル・  
 ウェルディング

飲食・  
 サービス

商業施設・  
 物販

オフィス・  
 公共施設

医療・  
 福祉施設

個人住宅・  
 集合住宅

その他





### 天神コア

所在地：福岡県  
設計：株式会社船場  
ルーチ・パワーフレックス特注品 20mmピッチ  
白色  
ルーチ・フレックスアルファ F 特注品 (同等品)  
昼光色



### 大丸東京店

所在地：東京都千代田区  
設計：大丸東京新店第II期増床計画室  
内装監理室  
施工：株式会社 J.フロント 建築  
写真：株式会社ナカサアンドパートナーズ  
ルーチ・コネクティッドライト 100V (廃番商品)  
温白色



### 日本橋 榛原

所在地：東京都中央区  
内装・家具・照明設計：  
株式会社オリバー 首都圏SE室  
施工：株式会社オリバー 首都圏SE室  
写真：黒住建築写真事務所  
ルーチ・シルクス® ワイド K (同等品)  
電球色3000K  
ルーチ・シルクス® K (同等品)  
電球色3000K



### メルセデス・ベンツ 和歌山 イオンモールプラザ

所在地：和歌山県  
設計：窪田建築都市研究所  
照明設計：株式会社ワークテクト  
施工：清水建設株式会社  
写真：太田拓実  
ルーチ・コネクティッドライト (廃番商品)  
白色



### 寿月堂 銀座歌舞伎座店

所在地：東京都中央区  
設計：隈研吾建築都市設計事務所  
ルーチ・パワーフレックス特注品 20mmピッチ  
電球色3000K



### Esthe Pro Labo 銀座店

所在地：東京都中央区  
設計：LOTUS-DESIGN 早乙女 卓也・  
Factor and C 井上晋一  
照明設計：オーデリック株式会社  
片岡 由理枝  
施工：株式会社DIGWORKS22  
写真：株式会社エステプロ・ラボ  
ルーチ・シルクス® ワイド K (同等品)  
温白色



### Golden Mile, Palm Jumeirah

所在地：ドバイ  
照明代理店：Debbas Electric  
ルーチ・パワーフレックス EX 電球色3000K



### kate spade Shenzhen

所在地：中国  
ルーチ・フレックスアルファ F 特注品 (同等品)  
電球色3000K



### CECIL McBEE mozoワンダーシティ

所在地：愛知県  
設計：株式会社JUGO  
照明設計：株式会社ユニティ  
施工：株式会社パウハウス丸栄  
ルーチ・パワーフレックス特注品 20mmピッチ  
温白色



### 成都イトーヨーカ堂 双楠店

所在地：中国  
ルーチ・パワーフレックス特注品 20mmピッチ  
温白色



### ファーバーカステル 東京ミッドタウン

所在地：東京都港区  
設計：株式会社彩ユニオン  
ルーチ・シルクス® K (同等品) 温白色



### 成都イトーヨーカ堂 温江店

所在地：中国  
ルーチ・パワーフレックス特注品 20mmピッチ  
温白色





### アミユプラザおおいた

所在地：大分県  
 設計：株式会社日本設計  
 施工：株式会社大林組  
 ルーチ・コネクティッドライト 100V (廃番商品)  
 温白色



### 松坂屋名古屋店 本館B1F

所在地：愛知県  
 設計：松坂屋 名古屋店 内装監理室  
 施工：株式会社J.フロント建築  
 ルーチ・シルクス® K (同等品) 電球色3000K



### グラフィア 横浜店

所在地：神奈川県  
 設計・施工：株式会社ウチダテクノ  
 写真：石田篤写真事務所  
 ルーチ・パワーフレックス特注品 20mmピッチ  
 電球色3000K



### ミッドランドスクエア

所在地：愛知県  
 設計・施工：中日本興業株式会社  
 ルーチ・シルクス® K (同等品) 温白色



### MCM ginza HAUS 1

所在地：東京都中央区  
 設計：日吉坂事務所株式会社  
 写真：阿野太一  
 ルーチ・シルクス® K (同等品) 電球色3000K  
 ルーチ・パワーフレックス特注品 20mmピッチ  
 電球色3000K



### ラデュレ名古屋高島屋

所在地：愛知県  
 設計：株式会社アルピオン  
 照明設計・施工：株式会社ROZA  
 写真：株式会社アルピオン  
 ルーチ・パワーフレックス特注品 20mmピッチ  
 白色  
 ルーチ・パワーフレックス 100V CF 白色



### THE CONRAN SHOP 京都BAL 4F

所在地：京都府  
 設計：吉田貴子デザインスタジオ  
 施工：株式会社ア・ファクトリー  
 ルーチ・トフ® 昼白色~電球色2700K  
 ルーチ・パワーフレックス トフ®  
 昼白色~電球色2700K



### HYPER MARKET

所在地：東京都渋谷区  
 設計：SUPPOSE DESIGN OFFICE  
 施工：株式会社HIT'S-V  
 ルーチ・パワーフレックス特注品 20mmピッチ  
 電球色3000K



### D Tower

所在地：韓国  
 設計：EON SLID  
 ルーチ・パワーフレックス特注品 20mmピッチ  
 白色



### Samantha Thavasa Harbour City

所在地：香港  
 インテリアデザイン：ROOTS,inc  
 照明設計：Y-LIGHTS Inc.  
 施工：  
 SOGO DESIGN HONG KONG CO.,LTD.  
 ルーチ・パワーフレックス EX 電球色3000K



### Ho Chi Minh City TAKASHIMAYA B2F

所在地：ベトナム  
 オーナー：Takashimaya Vietnam Ltd. /  
 Takashimaya Co., Ltd.  
 設計：TAKASHIMAYA SPACE CREATE CO.,LTD.  
 照明代理店：Cao Tran  
 施工：SEMBA VIETNAM CO., LTD.  
 ルーチ・パワーフレックス特注品 20mmピッチ  
 温白色



### Ports 1961 Shanghai

所在地：中国  
 オーナー：Ports 1961  
 建築設計：UUFie  
 ファサード：Permasteelisa Group  
 ファサード設計：T/E/S/S atelier d'ingénierie  
 照明コンサルタント：Inverse  
 デザインプロデュース：Yabu Pushelberg  
 プロジェクトコーディネーター：eightsixthree Ltd  
 写真：Shengliang Su  
 ルーチ・パワーフレックス特注品 20mmピッチ  
 (防滴仕様)白色

ホテル・  
ウエディング

飲食・  
サービス

商業施設・  
物販

オフィス・  
公共施設

医療・  
福祉施設

個人住宅・  
集合住宅

その他



日本青年館・日本スポーツ振興センタービル

所在地：東京都新宿区  
設計：株式会社久米設計  
施工：株式会社安藤・間  
写真：藤本一貴

LFXF-T  
ルーチ・フレックス アルファ F 特注品  
電球色3000K

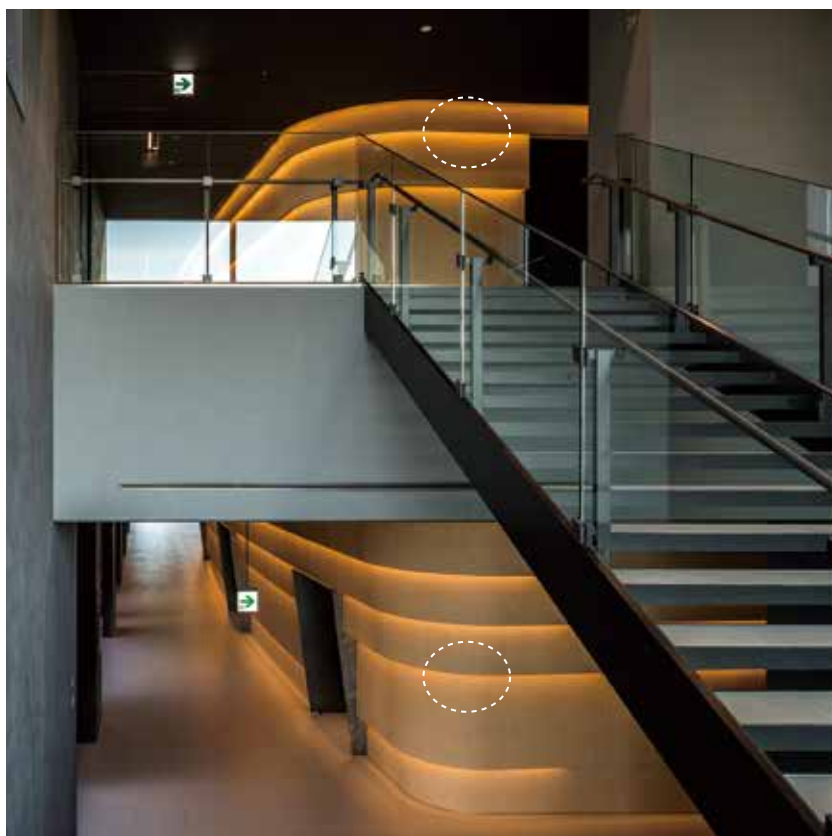





### 渋谷 363 清水ビル

所在地：東京都渋谷区  
 設計：株式会社東急設計コンサルタント  
 照明設計：Tokyo Lighting Design 合同会社  
 施工：東急建設株式会社  
 写真：矢野大輔

#### LTH

ルーチ・トフ®  
 昼白色～電球色2700K

DC 24V 調色 調光 DOT LESS



#### LFPTH

ルーチ・パワーフレックス トフ® (防滴仕様)  
 昼白色～電球色2700K

DC 24V 調色 調光 現場 カット可能 曲がる



#### LFPCF

ルーチ・パワーフレックス 100V CF  
 電球色2700K

AC 100V 調光 非対応 PSE 対象



ホテル・  
ウエディング

飲食・  
サービス

商業施設・  
物販

オフィス・  
公共施設

医療・  
福祉施設

個人住宅・  
集合住宅

その他



渡辺パイプ株式会社  
両国オフィス

所在地：東京都墨田区  
設計：株式会社プランテック総合計画事務所  
照明設計：有限会社ソラ・アソシエイツ

LCEF  
ルーチ・クレイド® F  
電球色2700K



DC  
24V

単色  
調光

DOT  
LESS





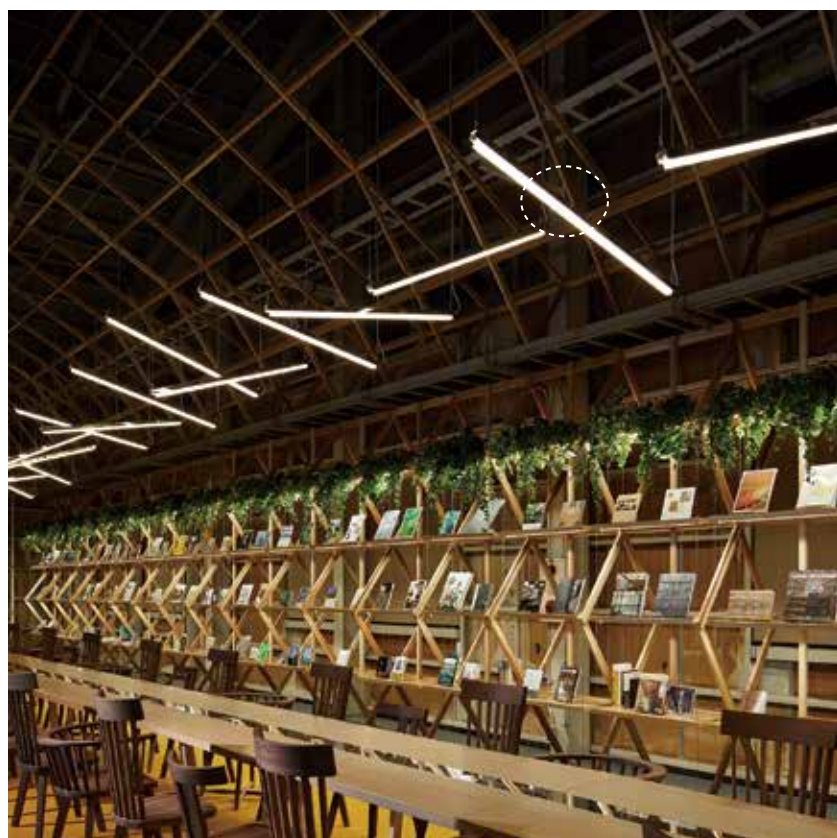

## SUNNY LIVE GROUP ウッディパーツ SR

所在地：富山県  
 設計：株式会社乃村工藝社 越膳 博明  
 写真：株式会社ナカサアンドパートナーズ 河野 政人

LTH  
 ルーチ・トフ®

昼白色～電球色2700K

DC 24V 調色 調光 D O T LESS



ホテル・  
ウエディング

飲食・  
サービス

商業施設・  
物販

オフィス・  
公共施設

医療・  
福祉施設

個人住宅・  
集合住宅

その他



## エボリューションジャパン

所在地：東京都千代田区  
照明設計：マックスレイ株式会社 伊藤賢二  
施工：株式会社長谷川  
写真：©SEIRYO YAMADA

LFPEX  
ルーチ・パワーフレックス EX  
白色



LSXK  
ルーチ・シルクス® K  
電球色2400K

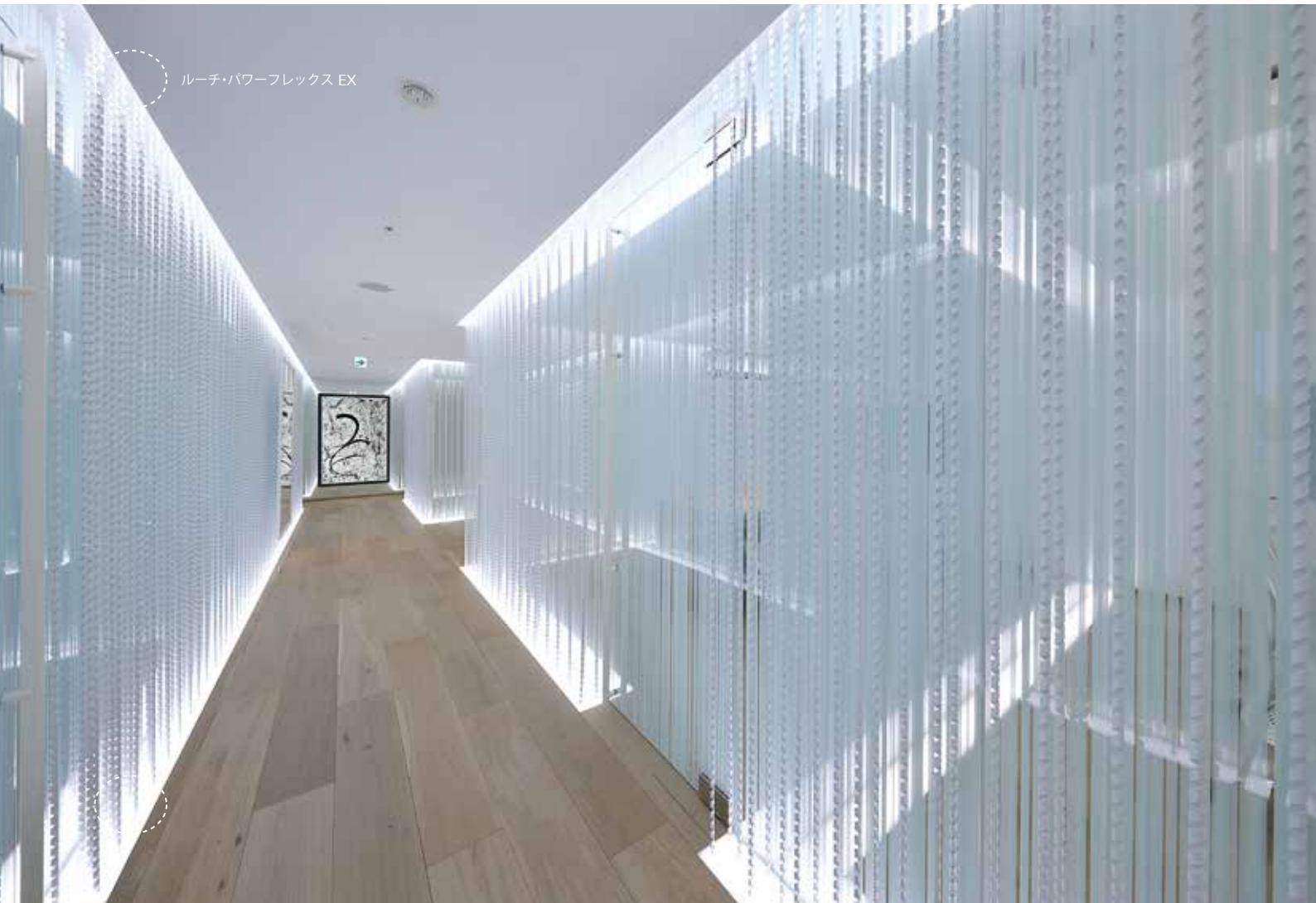





## FUKURACIA 丸の内オアゾ

所在地：東京都千代田区  
 設計：株式会社フィールドフォー・デザインオフィス  
 藤井 誠・山田奈津子  
 ライティングアドバイザー：LIGHTDESIGN Inc.  
 写真：後藤 晃人

**LFP-T**  
 ルーチ・パワーフレックス 特注品 20mmピッチ  
 白色, 温白色

DC  
24V

単色  
調光

現場  
カット可能

曲がる



ホテル・  
ウエディング

飲食・  
サービス

商業施設・  
物販

オフィス・  
公共施設

医療・  
福祉施設

個人住宅・  
集合住宅

その他



オフィス



レイス

所在地：東京都中央区  
設計：有限会社橋本夕紀夫デザインスタジオ  
照明設計：マックスレイ株式会社 伊藤賢二  
施工：株式会社総合デザイン  
写真：株式会社ナカサアンドパートナーズ  
ルーチ・コネクティッドライト (廃盤商品)  
電球色2700K



ベクター・ジャパン株式会社  
本社オフィス

所在地：東京都品川区  
設計・施工：ダイヤオフィスシステム株式会社  
写真：株式会社ナカサアンドパートナーズ  
ルーチ・シルクス® 100V 白色



エムエム建材株式会社

所在地：東京都港区  
設計：ダイヤオフィスシステム株式会社  
写真：株式会社ナカサアンドパートナーズ  
ルーチ・シルクス® ワイド K (同等品) 白色



Gatebox株式会社

所在地：東京都千代田区  
設計：株式会社スタンドアーキテツク  
照明設計：株式会社スタンドアーキテツク・  
オーデリック株式会社  
施工：株式会社DIGWORKS22  
写真：藤本一貴  
ルーチ・シルクス® K (同等品) 白色  
ルーチ・ナノライン 白色  
ルーチ・パワーフレックス特注品 20mmピッチ  
青



御堂ビルB3階  
厚生食堂改修

所在地：大阪府  
建築主：株式会社TAKプロパティ  
設計・施工：株式会社竹中工務店  
照明基本プランニング協力：  
株式会社モデュレックス  
ルーチ・パワーフレックス アルファ (同等品)  
昼白色  
ルーチ・コネクティッドライト 100V (廃盤商品)  
温白色



大名古屋ビルディング  
24階オフィス

所在地：愛知県  
設計：ジーク株式会社名古屋営業所  
照明設計：株式会社フジコー名古屋支店  
施工：名西電気工業株式会社  
写真：SPACE MAN 鷲津公幸  
ルーチ・シルクス® K (同等品) 温白色

ショールーム



Audi みなとみらい

所在地：神奈川県  
コンセプトデザイン：AUDI AG, Audi Japan  
基本デザイン：G.T.Design /  
Project International Japan  
設計・施工：大成建設株式会社  
照明設計：Light Collab  
ルーチ・シルクス® K (同等品) 電球色2700K



国営貿易(上海)有限公司  
ショールーム

所在地：上海市  
施工：国営貿易(上海)有限公司  
ルーチ・パワーフレックス特注品 20mmピッチ  
昼白色



トッパン・コスモショールーム  
「フォレスト」

所在地：東京都港区  
設計：株式会社トッパン・コスモ  
施工：株式会社叶建装  
ルーチ・ナノライン 昼白色

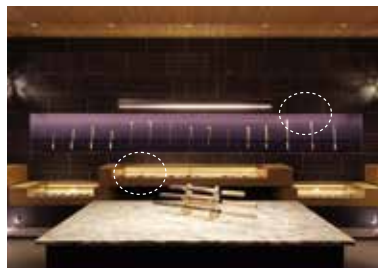

JIKKO/寛光刃物  
ショールーム

所在地：大阪府  
設計：株式会社 everedge  
施工：平安建設工業株式会社  
写真提供：コイズミ照明株式会社  
ルーチ・シルクス® K (同等品)  
ルーチ・コネクティッドライト (廃盤商品)  
電球色2700K



二上家 展示場

所在地：埼玉県  
設計：ナカムラデザイン事務所  
照明設計：株式会社モデュレックス  
施工：シンク・ビジョン  
写真：株式会社ナカサアンドパートナーズ  
ルーチ・シルクス® ワイド® K (同等品) 温白色



idea Luci

所在地：東京都港区  
写真：株式会社ナカサアンドパートナーズ  
ルーチ・シルクス® K (同等品) 電球色2700K  
ルーチ・シルクス® ワイド® K (同等品)  
電球色2700K  
ルーチ・トフ® 昼白色~電球色2700K



## 教育施設



## 東京工芸大学 B1F 学生食堂

所在地：神奈川県  
設計：株式会社坂倉建築研究所  
照明設計：ICE都市環境照明研究所  
ルーチ・トフ® 昼白色～電球色2700K

トレジャーキッズ  
ふれあい緑地保育園

所在地：大阪府  
設計：遠山健介建築設計事務所  
施工：東洋建設株式会社  
写真：Stirling Elmendorf  
ルーチ・トフ® 昼白色～電球色2700K

## スタジオ



## イノ広尾スタジオ

所在地：東京都渋谷区  
設計監修・事業主：  
株式会社イノ・メディアプロ  
設計：山田照明株式会社  
施工：株式会社エムス  
ルーチ・トフ® 昼白色～電球色2700K

## 公園



## 金沢城公園

所在地：石川県  
施工：ナカ工業株式会社  
ルーチ・フレックスアルファ 特注品(同等品)

## 銀行



## 某銀行

所在地：東京都世田谷区  
設計監理：株式会社三菱地所設計  
ルーチ・パワーフレックスクイック 20mmピッチ  
(同等品) 電球色2700K



## ちばぎん 金融資料室

所在地：千葉県  
ルーチ・パワーフレックス特注品 20mmピッチ  
電球色3000K  
ルーチ・フラットフレックス F 特注品 (同等品)  
電球色3000K  
ルーチ・フレックスアルファ F 特注品 (同等品)  
電球色3000K

## 神社仏閣



## 本門佛立宗 乗泉寺

所在地：東京都渋谷区  
設計：KAJIMA DESIGN(改修)  
照明設計：株式会社モデュレックス  
施工：鹿島建設株式会社  
ルーチ・クレイド® F (同等品) 電球色2700K



## 来迎寺

所在地：千葉県  
設計：山本想太郎設計アトリエ  
照明計画：中島龍興照明デザイン研究所  
施工：株式会社佐藤秀  
写真：小川重雄写真事務所  
ルーチ・パワーフレックス特注品 20mmピッチ  
電球色2700K



## 秘在寺本堂

所在地：静岡県  
設計：タケヤマイツドウ建築設計事務所  
施工：名工建設株式会社  
写真：矢野紀行写真事務所  
ルーチ・パワーフレックス特注品 20mmピッチ  
電球色2700K



## 鹿島神宮

所在地：茨城県  
建築設計：株式会社馬庭建築設計事務所  
設備設計：株式会社エイ.アンド.エス.システム  
写真：名執一雄  
ルーチ・パワーフレックス特注品 20mmピッチ  
電球色2700K

## ターミナル・駅

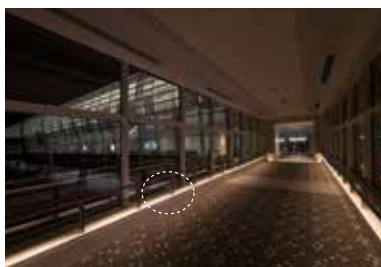
東京国際空港国際線  
旅客ターミナル

所在地：東京都大田区  
オーナー：東京国際空港ターミナル株式会社  
ライティングデザイン：  
内原智史デザイン事務所  
写真：金子 俊男  
ルーチ・シルクス® K (同等品) 電球色3000K



## JR西日本北長瀬駅

所在地：岡山県  
施工：ナカ工業株式会社  
ルーチ・フレックスアルファ 特注品  
白色

ホテル・  
ウエディング飲食・  
サービス商業施設・  
物販オフィス・  
公共施設医療・  
福祉施設個人住宅・  
集合住宅

その他



とちぎメディカルセンター しもつが

所在地：栃木県

設計・照明設計：株式会社山下設計

施工：清水建設株式会社

写真：有限会社カ・ドーロ（佐々木 俊徳）

**LSXK**  
ルーチ・シルクス® K  
温白色

DC 24V 単色調光 DOT LESS



**LFPOU**  
ルーチ・パワーフレックス クイック 20mmピッチ  
電球色3000K

DC 24V 単色調光 現場カット可能 曲がる



Detail A  
断面図

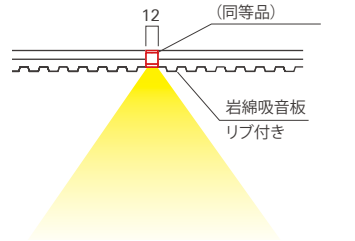

Detail B  
断面図

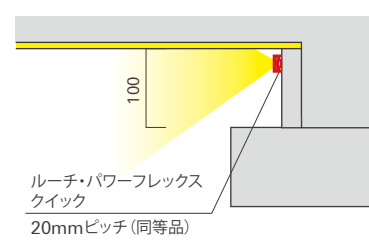

Detail A

H

B

C

D





Detail B



detail C

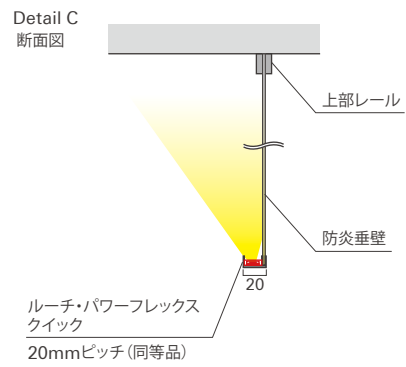

ホテル・ウェディング  
飲食・サービス  
商業施設・物販  
オフィス・公共施設  
医療・福祉施設  
個人住宅・集合住宅  
その他



医療法人 三慧会

HORAC グランフロント大阪クリニック

所在地：大阪府

設計・照明設計：株式会社日建設計・株式会社日建スペースデザイン

施工：清水建設株式会社

写真：近藤泰岳写真事務所

LTH  
ルーチ・トフ®

昼白色～電球色2700K



LFP-T

ルーチ・パワーフレックス 特注品 20mmピッチ  
温白色



LFPA

ルーチ・パワーフレックス アルファ  
温白色



電球色2700K





医療法人創起会 くまもと森都総合病院

所在地：熊本県  
 設計：松尾建設株式会社 西村耕一郎  
 照明設計：松尾建設株式会社  
 照明アート施工：株式会社マイサ  
 写真：株式会社マイサ

LNL  
 ルーチ・ナノライン  
 電球色3000K

DC 24V 単色 調光 DOT LESS



ホテル・ウェディング

飲食・サービス

商業施設・物販

オフィス・公共施設

医療・福祉施設

個人住宅・集合住宅

その他

医療法人社団 三友会  
あけぼの病院 透析室

所在地：東京都町田市

オーナー：医療法人社団 三友会

設計・施工：鹿島建設株式会社

LTH  
ルーチ・トフ®  
昼白色～電球色2700K

DC  
24V 調色  
調光 DOT  
LESS



電球色2700K



白色4200K





**千葉西総合病院**

所在地：千葉県  
 施工：ナカ工業株式会社  
 ルーチ・フレックスアルファ 特注品 昼光色



**埼玉県済生会  
川口総合病院東館**

所在地：埼玉県  
 設計・監理：株式会社内藤建築事務所  
 施工：戸田建設株式会社  
 ルーチ・コネクティッドライト 100V（廃盤商品）  
 白色



**東埼玉総合病院**

所在地：埼玉県  
 施工：ナカ工業株式会社  
 ルーチ・フレックスアルファ 特注品 温白色



**医療法人彰和会  
北海道消化器科病院**

所在地：北海道  
 照明設計：DESIGN Lab. +Ca/  
 プラスシーエー  
 ルーチ・トフ\*昼白色~電球色2700K



**西葛西井上眼科病院**

所在地：千葉県  
 施工：ナカ工業株式会社  
 ルーチ・フレックスアルファ 特注品 白色



**某病院**

所在地：北海道  
 ルーチ・パワーフレックス クイック 20mmピッチ  
 (同等品) 昼白色



**G-クリニック**

設計：錦織真也建築設計事務所+  
 有本優史郎建築設計事務所  
 施工：株式会社NOBLE  
 家具：イノウエインダストリーズ  
 写真：上田宏  
 ルーチ・パワーフレックス クイック 20mmピッチ  
 (同等品) 電球色3000K



**広島県赤十字血液センター  
本通出張所  
献血ルーム「もみじ」**

所在地：広島県  
 設計：株式会社船場  
 施工：鹿島道路株式会社中四国支店  
 ルーチ・パワーフレックス特注品 20mmピッチ  
 温白色 / 電球色3000K



**特別養護老人ホーム  
フェローホームズ**

所在地：東京都立川市  
 設計：株式会社エイ・アンド・エス・システム・  
 馬庭建築設計事務所  
 ルーチ・パワーフレックス特注品 20mmピッチ  
 電球色3000K



**銀座泰明クリニック**

所在地：東京都中央区  
 設計・施工：三井デザインテック株式会社  
 ルーチ・パワーフレックス特注品 20mmピッチ  
 電球色2700K  
 ルーチ・コネクティッドライト（廃盤商品）  
 電球色2700K



**アライブ世田谷**

所在地：東京都世田谷区  
 施工：ナカ工業株式会社  
 ルーチ・フレックスアルファ 特注品  
 電球色2700K



**鈴木形成外科ビル  
「鈴木形成外科  
メディカルエステ」**

所在地：京都府  
 設計：EBISU空間設計室  
 施工：株式会社藤居工務店  
 ルーチ・パワーフレックス特注品 20mmピッチ  
 白色  
 ルーチ・フレックスアルファ F 特注品(同等品)  
 白色

ホテル・  
ウェディング

飲食・  
サービス

商業施設・  
物販

オフィス・  
公共施設

医療・  
福祉施設

個人住宅・  
集合住宅

その他

港区マンション

所在地：東京都港区

設計：アトリエエツコ 一級建築士事務所

企画：R100TOKYO produce by ReBITA

施工：株式会社東急ホームズ

照明設計：ソノベデザインオフィス

LSXAC

ルーチ・シルクス® 100V

電球色2700K

AC 100V 調光非対応 PSE対象 DOT LESS

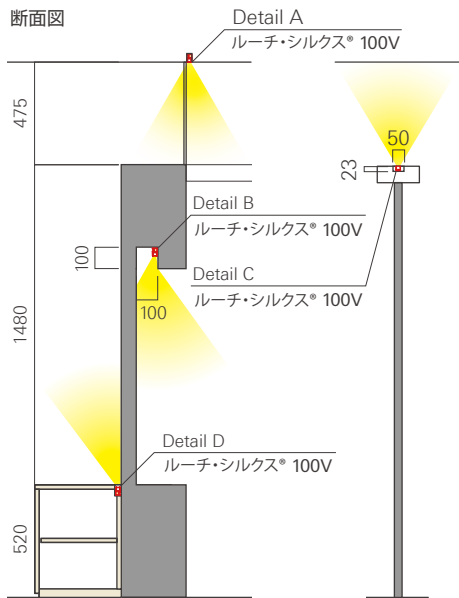





ルーチ・パワーフレックス 100V CF



ルーチ・シルクス® K  
(同等品)

### FSMR

設計：Atelier Monogoto 一級建築事務所 ヨシダオサム  
 照明設計：Kaori Endo Lighting Design  
 施工：岩田住宅商事株式会社  
 写真：新良太

#### LFPCF

ルーチ・パワーフレックス 100V CF  
 電球色2700K

AC 100V 調光 非対応 PSE 対象



#### LSXK

ルーチ・シルクス® K  
 電球色2700K

DC 24V 単色 調光 DOT LESS



ホテル・  
ウエディング

飲食・  
サービス

商業施設・  
物販

オフィス・  
公共施設

医療・  
福祉施設

個人住宅・  
集合住宅

その他

### 千里中央 CIELIA TOWER

所在地：大阪府

事業主：関電不動産開発株式会社・関西電力株式会社

インテリアデザイン：株式会社カン・デザインングオフィス

(写真右下のみ) ツジプランニングオフィス

照明設計：株式会社ワークテクト

施工：株式会社アフェクションワーク

#### LSXK

ルーチ・シルクス® K

電球色2700K

DC  
24V

単色  
調光

DOT  
LESS



#### LSXWK

ルーチ・シルクス® ワイド K

電球色2700K

DC  
24V

単色  
調光

DOT  
LESS







ルーチ・シルクス® K  
(同等品)

ルーチ・シルクス® ワイドK  
(同等品)



ルーチ・シルクス® ワイドK  
(同等品)

LNL  
ルーチ・ナノライン  
電球色2700K

DC 24V 単色 調光 DOT LESS



ホテル・  
ウェディング

飲食・  
サービス

商業施設・  
物販

オフィス・  
公共施設

医療・  
福祉施設

個人住宅・  
集合住宅

その他

## 19 Balmoral Road

所在地：シンガポール  
写真：Robert Such

### LFP-T

ルーチ・パワーフレックス 特注品 20mmピッチ  
(防滴仕様)

電球色2700K







### The Westminster Roppongi

所在地：東京都港区  
 事業者：グローブナーリミテッド(GOP1)  
 デザイン：paul davis + partners  
 設計監修：安井建築設計事務所  
 照明デザイン：内原智史デザイン事務所  
 施工：戸田建設株式会社 東京支店  
 設計：戸田建設株式会社  
 外溝植栽 設計施工：株式会社稲治造園工務所  
 写真：金子俊男  
 ルーチ・パワーフレックス特注品 30mmピッチ  
 (防滴仕様) 電球色2700K



### クリオ駒沢公園 モデルルーム

所在地：東京都世田谷区  
 事業主：明和地所株式会社  
 内装設計：カン・デザインオフィス  
 照明設計：株式会社ワークテクト  
 施工：ONEデザインズ株式会社  
 ルーチ・トフ® 昼白色~電球色2700K  
 ルーチ・シルクス® K (同等品) 電球色2700K



### アスコットパーク両国亀沢

所在地：東京都墨田区  
 空間設計：  
 有限会社橋本夕紀夫デザインスタジオ  
 左官施工：久住有生  
 照明設計：シリウスライティングオフィス  
 ルーチ・パワーフレックス特注品 20mmピッチ  
 電球色2700K



### 某マンションモデルルーム

インテリアデザイン：  
 株式会社カン・デザインオフィス  
 照明デザイン：株式会社ワークテクト  
 ルーチ・ナノライン 電球色2700K



### Y邸

建築設計：DCAA 中郡大輔  
 照明設計：ICE都市環境照明研究所  
 ルーチ・シルクス ワイド® K (同等品)  
 電球色2700K



### ローレルコート覚王山御棚町モデルルーム

所在地：愛知県  
 施主：近鉄不動産株式会社  
 設計：カン・デザインオフィス  
 照明設計：株式会社ワークテクト  
 ルーチ・トフ® 昼白色~電球色2700K



### 錦糸町展示場

所在地：東京都豊島区  
 設計：パナホーム株式会社 東京東支社 渡辺  
 照明設計：パナホーム株式会社 東京東支社 山内  
 ルーチ・パワーフレックス特注品 20mmピッチ  
 電球色2700K



### 台東の家

所在地：東京都台東区  
 設計・照明設計：  
 株式会社ユナイテッドデザインズ  
 施工：株式会社木村工業  
 写真：アダボス  
 ルーチ・パワーフレックス100V CF  
 電球色2700K



### igreQs (イグレクス)

設計：  
 株式会社フィールド・デザイン・アーキテツ  
 照明設計：有限会社 EOSplus  
 施工：坪井工業株式会社  
 エントランス家具：HAAZ  
 ルーチ・トフ® 昼白色~電球色2700K  
 ルーチ・ナノライン 電球色3000K



### 浜田山の家

所在地：東京都杉並区  
 設計：齋藤哲也+遠藤誠建築設計事務所  
 施工：株式会社山菱工務店  
 ルーチ・シルクス® ワイド K (同等品) 温白色  
 ルーチ・トフ® 昼白色~電球色2700K



### The Residence - LOTTE CENTER HANOI

所在地：ベトナム  
 照明設計：Project Lighting Design  
 写真：Niall Clutton  
 ルーチ・フラットフレックス F 特注品 (同等品)  
 電球色2700K



### ウィルレーナ 東京根岸

所在地：東京都台東区  
 設計：株式会社合田工務店 一級建築士事務所  
 照明設計：  
 有限会社文田昭仁デザインオフィス  
 施工：株式会社合田工務店 東京本店  
 ルーチ・パワーフレックス特注品 20mmピッチ  
 電球色2700K

ホテル・  
ウェディング

飲食・  
サレーズ

商業施設・  
物販

オフィス・  
公共施設

医療・  
福祉施設

個人住宅・  
集合住宅

その他



## Gardens by the Bay, Cloud Forest

所在地：シンガポール

照明設計：Lighting Planners Associates

LFTF-T

ルーチ・フラットフレックス F 特注品(防滴仕様)

電球色2700K

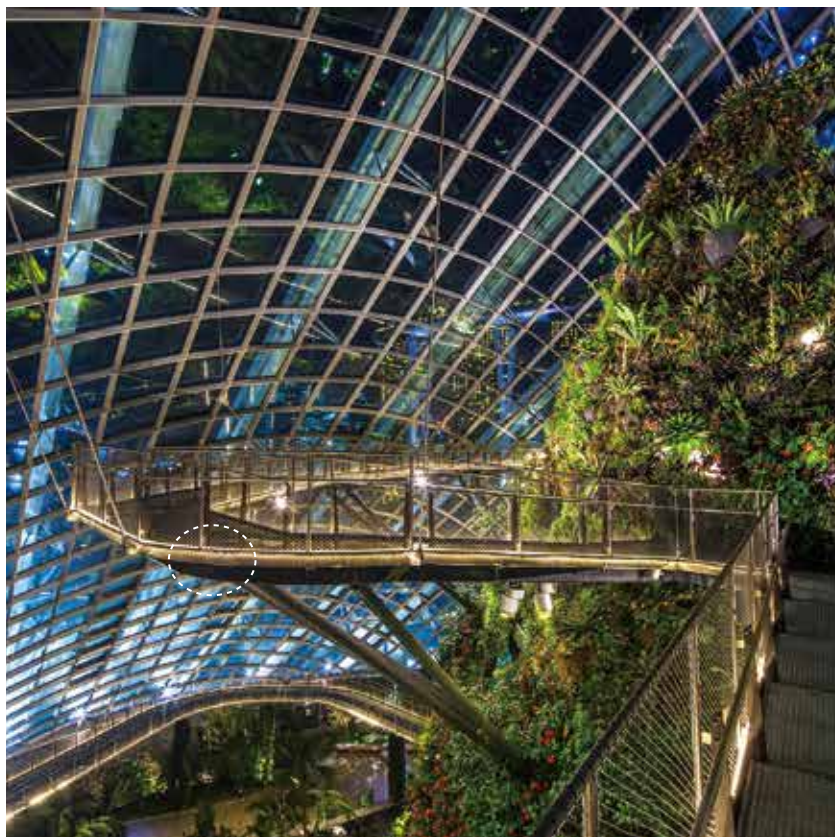





**輪島塗会館**  
 所在地：石川県輪島市  
 設計：株式会社浦建築研究所  
 ルーチ・シルクス®ワイドK (同等品)  
 電球色3000K



**小布施町 北斎館**  
 所在地：長野県上高井郡小布施町  
 設計：宮本忠長建築設計事務所  
 照明設計：アカリ・アンド・デザイン  
 施工：北野建設株式会社  
 ルーチ・シルクス®K (同等品) 電球色2700K



**Timberize TOKYO**  
 所在地：東京都港区  
 設計施工：NPO team Timberize  
 照明設計：FORLIGHTS  
 ルーチ・コネクティッドライト (廃番商品)  
 電球色2700K



**LEXUS 東京タワー展示**  
 所在地：東京都港区  
 ルーチ・パワーフレックス特注品 20mmピッチ  
 電球色2700K



**映画「プラチナデータ」**  
 設計・施工：東宝映像美術  
 ルーチ・パワーフレックス特注品 20mmピッチ  
 昼光色



**スペイン・インテリア  
 製品展示会 2017**  
 所在地：東京都港区  
 主催者：スペイン貿易投資庁 ICEX /  
 スペイン大使館経済商務部  
 設計：Happenstance Collective [HaCo]  
 施工：株式会社オリバー  
 写真：Yuki Kato  
 ルーチ・クレイド®F 温白色

Luci について

株式会社 Luci は、2004 年に Luci ブランドを立上げ、2005 年に空間プロデュース事業から LED 照明事業を独立後、2015 年に分社新設いたしました。空間プロデュースのノウハウを活かし、LED を起用したサイン・ディスプレイ・演出など、空間作りの様々な用途に対して、豊富なラインアップでお客様のニーズに応えています。おかげさまで、オリジナリティ溢れる商品、国内外約 100,000 件を超える豊富な納品事例によって、昨今「Luci」ブランドの名も浸透し始め、日々多くの引き合いをいただくまでに成長いたしました。2009 年中国現地法人 露琪 (上海) 電子科技有限公司を設立 (営業拠点：上海・香港)、2011 年シンガポール駐在員事務所を開設、2012 年シンガポール法人 Luci Pte. LTD. を設立 (営業拠点：シンガポール・香港・ドバイ) と、グローバルブランドを目指して海外市場へも展開しております。



Luci 納入実績件数年間推移

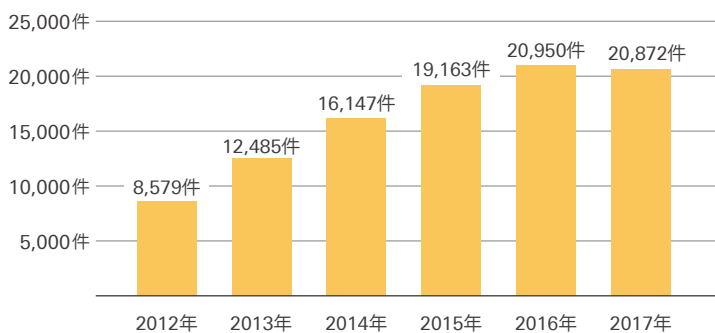

ホテル・ウェディング  
 飲食・レストラン  
 商業施設  
 オフィス・公共施設  
 医療・福祉施設  
 個人住宅  
 その他

**Luci**  
LED LIGHTING  
CATALOG

# 2018

Project Reference & detail

株式会社 **Luci**

Luci Co., Ltd. | ルーチ

<http://www.luci.co.jp>

お問い合わせ総合窓口 E-mail : info@luci.co.jp

**東京本社**

東京都港区赤坂4-13-13 赤坂ビル3F

Tel : 03-6327-7409 Fax : 03-6327-7410

**大阪支社**

大阪府大阪市西区南堀江1-1-14 四ツ橋中壘ビル3F

Tel : 06-6110-7520 Fax : 06-6110-7519

グループ会社

**Luci Pte. Ltd.**

**シンガポール本社**

52A Tanjong Pagar Road, Singapore 088473

Tel : +65-6291-2410

**香港事業所**

Room 1801, 18/F, Kwai Hung Holdings Centre, 89 King's Road,  
North Point, Hong Kong

Tel : +852-2219-8462 FAX : +852-2219-8461

**ドバイ事業所**

5WA 331, DAFZA, Dubai, United Arab Emirates

Tel : +971-54-446-0350

**LUCI (SHANGHAI) LIGHTING TECHNOLOGY CO., LTD.**

露琪(上海)电子科技有限公司

**上海本社**

上海市長寧区宣化路300号華寧國際廣場南塔1804室 邮编 : 200050

Tel : +86-21-5238-9115 Fax : +86-21-5238-8727

**北京事業所**

北京市朝陽区朝陽北路(青年路)青年公社102号楼1030室 邮编 : 100026

Tel : +86-10-6556-9541